

Руководство пользователя

SpeedFace-V3L

Дата: июль 2023

Версия документа: 1.3

Спасибо за выбор нашего продукта! Прочтите внимательно изложенные здесь указания перед эксплуатацией. Следуйте этим инструкциям, чтобы обеспечить надлежащее использование этого продукта. Рисунки в настоящем руководстве приведены исключительно для наглядности.



Чтобы узнать больше о продукте, посетите сайт нашей Компании www.zkteco.com.

Copyright © 2023 ZKTECO CO., LTD. Все права защищены.

Без предварительного письменного согласия ZKTeco запрещается копировать или пересылать какую-либо часть настоящего руководства в какой бы то ни было форме. Все части этого руководства принадлежат ZKTeco и ее дочерним компаниям (далее именуется "Компанией" ил "ZKTeco").

ZKTeco является зарегистрированным товарным знаком ZKTeco. Права на **Trademark** другие товарные знаки, упомянутые в настоящем руководстве, принадлежат их владельцам.

Предупреждение

Это руководство содержит информацию об эксплуатации и техническом обслуживании оборудования ZKTeco . Права интеллектуальной собственности на документы, рисунки и пр., имеющее отношение к поставленному ZKTeco оборудованию, принадлежат Компании. Их получатель не вправе использовать эти документы, а также делиться ими с третьими лицами без письменного разрешения ZKTeco.

Необходимо ознакомиться с настоящим руководством перед эксплуатацией и обслуживанием поставленного оборудования. Если содержание руководства представляется вам неясным или неполным, свяжитесь с ZKTeco перед началом использования и обслуживания продукта по поводу любой информации в этом документе или изменений к нему. ZKTeco не продлевает никаких гарантий, включая, помимо прочего, гарантии конструкции, готовности для продажи или соответствия определенным целям. ZKTeco не несет ответственности за какие-либо ошибки или упущения в источниках, на которые имеются ссылки в настоящем руководстве. Все риски, связанные с использованием информации в таких источниках, несет пользователь.

ZKTeco не несет ответственность перед пользователем или третьими лицами за любые случайные, косвенные, особые или штрафные убытки, включая, но не ограничиваясь, потерей бизнеса, доходов, производственный простой, потерю деловой информации или любые материальные убытки, возникающие из или в связи с использованием информации, содержащейся в настоящем руководстве, или на которую оно ссылается, даже если ZKTeco была уведомлена о возможности такого ущерба.

Настоящее руководство может содержать технические и иные неточности и опечатки. Время от времени ZKTeco вносит изменения в информацию в настоящем руководстве в виде дополнений к нему. ZKTeco оставляет за собой право дополнять, удалять или изменять информацию в тексте настоящего руководства в виде издания циркуляров, писем, примечаний и пр. для более эффективного использования и безопасности станка/блока/оборудования. Такие изменения и дополнения предназначены для оптимизации эксплуатации оборудования и не могут служить основанием для требований о компенсации или возмещении ущерба.

ZKTeco не будет нести ответственность (i) в случае неисправности оборудования по причине несоблюдения указаний, содержащихся в настоящем руководстве; (ii) в случае использования оборудования за пределами его номинальных параметров; (iii) в случае использования оборудования в условиях, отличных от тех, которые предусмотрены в этом руководстве. Продукт будет обновляться время от времени без предварительного уведомления. Соответствующую актуальную информацию и ее источники можно найти на сайте <http://www.zkteco.com>.

В случае каких-либо вопросов касательно оборудования, свяжитесь с нами.

Головной офис ZKTeco

Адрес ZKTeco Индастриал парк, №32, Индастриал роуд,
Tangxia Town, Dongguan, Китай.

Телефон +86 769 - 82109991

Факс +86 755 - 89602394

По вопросам, связанным с бизнесом, пишите нам на sales@zkteco.com.

Чтобы узнать больше о нашей международной деятельности, зайдите на www.zkteco.com.

О Компании

ZKTeco является одним из крупнейших мировых производителей технологий РЧИД и биометрических ридеров (отпечатки пальцев, лицо, вены на пальцах). Линейка продуктов включает пульта и считыватели КПП, камеры с распознаванием лиц на близком и дальнем расстоянии, контроллеры доступа в лифт/на этаж, турникеты, автомобильные пропускные системы с распознаванием номеров и потребительские продукты, в том числе автономные дверные замки с доступом по отпечатку пальца или лицу. Наши решения по обеспечению безопасности имеют многоязычный интерфейс и доступны на более чем 18 языках. На наших новейших производственных площадях (700 тыс. кв. м), сертифицированных по стандарту ISO9001, мы осуществляем разработку, производство, монтаж, логистику и транспортировку продуктов, все под одной крышей.

Основатели ZKTeco были исполнены решимости идти по пути независимых исследований и развития процедур биометрической проверки и коммерческого внедрения программного обеспечения для биометрической верификации, ранее широко применявшейся в сфере компьютерной безопасности и аутентификации личности. Благодаря постоянному совершенствованию процедур разработки и множеству рыночных применений команда постепенно создала экосистему аутентификации личности и интеллектуальной безопасности, основанных на методах биометрической верификации. Имея за плечами многолетний опыт в промышленном освоении технологий биометрической верификации, ZKTeco была официально учреждена в 2007 году и сейчас является одним из ведущих в мире предприятий в сфере биометрических технологий, имеет множество патентов и признавалась Национальным высокотехнологичным предприятием 6 лет подряд. Продукты Компании защищены правом интеллектуальной собственности.

О Руководстве Пользователя

Настоящее руководство описывает процедуру эксплуатации SpeedFace-V3L.

Все рисунки приведены исключительно для иллюстративных целей. Рисунки в настоящем руководстве могут отличаться от реальных продуктов.

Характеристики и параметры, помеченные ★, доступны не для всех устройств.





Условные обозначения

Условные обозначения, используемые в настоящем руководстве, приведены ниже:

Условные обозначения ГИП

Для программного обеспечения	
Обозначение	Описание
Жирный шрифт	Используется для идентификации названий программного интерфейса, например, ОК , Подтвердить , Отмена .
>	Многоуровневые меню отделяются друг от друга этими скобками. Например, Файл > Создать > Папка.
Для устройства	
Обозначение	Описание
<>	Кнопка или клавиша для устройств, например, нажмите <ОК>.
[]	Имена окон, элементов меню, таблиц данных и полей располагаются внутри квадратных скобок. Например, появление окна [Новый пользователь].
/	Многоуровневые меню разграничиваются наклоненными вперед косыми чертами. Например, [Файл/Создать/Папка].

Символы

Обозначение	Описание
	Заметка, которая требует дополнительного внимания.
	Общая информация, помогающая выполнять операции более оперативно.
	Важная информация.
	Меры, которые должны быть приняты для избежания вреда или ошибок.
	Информация или событие, которое предупреждает о чем-то или служит поучительным примером.

Оглавление

1 МЕРЫ БЕЗОПАСНОСТИ.....	8
2 ЭЛЕКТРИЧЕСКАЯ БЕЗОПАСНОСТЬ.....	9
3 ЭКСПЛУАТАЦИОННАЯ БЕЗОПАСНОСТЬ.....	10
4 ИНСТРУКЦИИ ПО ИСПОЛЬЗОВАНИЮ.....	12
4.1 РАСПОЛОЖЕНИЕ ПАЛЬЦА.....	12
4.2 ПОЛОЖЕНИЕ СТОЯ, ВЫРАЖЕНИЕ ЛИЦА И СТОЙКА.....	13
4.3 РЕГИСТРАЦИЯ ШАБЛОНА ЛИЦА.....	14
4.4 ИНТЕРФЕЙС В РЕЖИМЕ ОЖИДАНИЯ.....	15
4.5 ВИРТУАЛЬНАЯ КЛАВИАТУРА.....	18
4.6 РЕЖИМ ВЕРИФИКАЦИИ.....	19
4.6.1 ВЕРИФИКАЦИЯ ПО ОТПЕЧАТКУ ПАЛЬЦА.....	19
4.6.2 ВЕРИФИКАЦИЯ ПО ЛИЦУ.....	22
4.6.3 ВЕРИФИКАЦИЯ ПО КАРТЕ.....	24
4.6.4 ВЕРИФИКАЦИЯ ПО ПАРОЛЮ.....	27
4.6.5 КОМБИНИРОВАННАЯ ВЕРИФИКАЦИЯ.....	29
5 ОБЗОР.....	31
5.1 ВНЕШНИЙ ВИД.....	31
5.2 СОЕДИНИТЕЛЬНЫЕ КАБЕЛИ И КЛЕММЫ ПОДКЛЮЧЕНИЯ.....	31
5.2.1 СОЕДИНИТЕЛЬНЫЕ КАБЕЛИ.....	31
5.2.2 ОПИСАНИЕ КЛЕММ ПОДКЛЮЧЕНИЯ.....	34
6 УСТАНОВКА.....	38
6.1 УСЛОВИЯ УСТАНОВКИ.....	38
6.2 УСТАНОВКА УСТРОЙСТВА.....	38
7 ГЛАВНОЕ МЕНЮ.....	39
8 УПРАВЛЕНИЕ ПОЛЬЗОВАТЕЛЯМИ.....	41
8.1 РЕГИСТРАЦИЯ ПОЛЬЗОВАТЕЛЕЙ.....	41
8.1.1 РЕГИСТРАЦИЯ ИДЕНТИФИКАТОРА И ИМЕНИ ПОЛЬЗОВАТЕЛЯ.....	41
8.1.2 СТАТУС ПОЛЬЗОВАТЕЛЯ.....	42
8.1.3 РЕГИСТРАЦИЯ ОТПЕЧАТКА ПАЛЬЦА.....	43

8.1.4 ЛИЦО.....	43
8.1.5 КАРТА.....	44
8.1.6 ПАРОЛЬ.....	45
8.1.7 ПРАВА КОНТРОЛЯ ДОСТУПА.....	46
8.2 ПОИСК ПОЛЬЗОВАТЕЛЕЙ.	47
8.3 РЕДАКТИРОВАНИЕ ПОЛЬЗОВАТЕЛЕЙ.....	48
8.4 УДАЛЕНИЕ ПОЛЬЗОВАТЕЛЕЙ.....	49
8.5 СТИЛЬ ОТОБРАЖЕНИЯ.....	50
9 СТАТУС ПОЛЬЗОВАТЕЛЯ.....	52
10 НАСТРОЙКИ СВЯЗИ.....	55
10.1 НАСТРОЙКИ СЕТИ.....	55
10.2 ПОСЛЕДОВАТЕЛЬНЫЙ ИНТЕРФЕЙС.....	57
10.3 СВЯЗЬ С ПК.....	58
10.4 НАСТРОЙКИ Wi-Fi.....	59
10.5 НАСТРОЙКИ ОБЛАЧНОГО СЕРВЕРА.....	63
10.6 НАСТРОЙКА WIEGAND	64
10.6.1 ВХОД WIEGAND	64
10.6.2 ВЫХОД WIEGAND	68
10.7 ДИАГНОСТИКА СЕТИ.....	69
11 НАСТРОЙКИ СИСТЕМЫ.....	70
11.1 ДАТА И ВРЕМЯ.....	71
11.2 НАСТРОЙКИ ЖУРНАЛОВ ДОСТУПА.....	73
11.3 ПАРАМЕТРЫ ЛИЦА.....	75
11.4 ОТПЕЧАТОК ПАЛЬЦА.....	79
11.5 СБРОС ДО ЗАВОДСКИХ НАСТРОЕК.....	81
11.6 НАСТРОЙКИ БЕЗОПАСНОСТИ.....	82
12 ИНДИВИДУАЛЬНЫЕ НАСТРОЙКИ.....	84
12.1 НАСТРОЙКИ ИНТЕРФЕЙСА.....	84
12.2 ГОЛОСОВЫЕ НАСТРОЙКИ	86
12.3 РАСПИСАНИЕ ЗВОНКОВ.....	87
12.4 ПАРАМЕТРЫ СОСТОЯНИЯ СКАНИРОВАНИЯ.....	89

12.5	СОЧЕТАНИЕ ФУНКЦИОНАЛЬНЫХ КЛАВИШ СОБЫТИЙ.....	91
13	УПРАВЛЕНИЕ ДАННЫМИ.....	95
13.1	УДАЛЕНИЕ ДАННЫХ.....	95
14	КОНТРОЛЬ ДОСТУПА.....	97
14.1	ПАРАМЕТРЫ КОНТРОЛЯ ДОСТУПА.....	98
14.2	ПРАВИЛО ВРЕМЕНИ.....	101
14.3	ПРАЗДНИКИ.....	103
14.4	КОМБИНИРОВАННАЯ ВЕРИФИКАЦИЯ.....	104
14.5	НАСТРОЙКА КОНТРОЛЯ ПРОХОДА В ОБОИХ НАПРАВЛЕНИЯХ.....	106
14.6	НАСТРОЙКИ ПАРАМЕТРОВ ПРИНУЖДЕНИЯ.....	108
15	USB-MANAGER.....	110
15.1	СКАЧИВАНИЕ.....	110
15.2	ЗАГРУЗКА.....	111
16	ПОИСК СОБЫТИЙ УЧЕТА РАБОЧЕГО ВРЕМЕНИ.....	112
17	АВТОПРОВЕРКА.....	114
18	ИНФОРМАЦИЯ О СИСТЕМЕ.....	116
19	ПОДКЛЮЧЕНИЕ К ПО ZKBIO ACCESS IVS	117
19.1	УСТАНОВКА АДРЕСА СВЯЗИ.....	117
19.2	ДОБАВИТЬ УСТРОЙСТВО В ПРОГРАММНОЕ ОБЕСПЕЧЕНИЕ.....	118
19.3	ДОБАВИТЬ СОТРУДНИКОВ В ПО.....	119
ПРИЛОЖЕНИЕ 1	120
ТРЕБОВАНИЯ К РЕГИСТРАЦИИ ШАБЛОНОВ ЛИЦ В ВИДИМОМ СВЕТЕ.....		120
ТРЕБОВАНИЯ К ДАННЫМ ЦИФРОВОГО ИЗОБРАЖЕНИЯ ЛИЦА В ВИДИМОМ СВЕТЕ.....		121
ПРИЛОЖЕНИЕ 2	123
ПОЛИТИКА КОНФИДЕНЦИАЛЬНОСТИ.....		123
ЭКОЛОГИЧНАЯ РАБОТА	127

1 Меры безопасности

Нижеприведенные указания предназначены для обеспечения правильного использования продукта пользователем и избежания повреждений и имущественного ущерба. Следующие меры безопасности призваны обеспечить безопасность пользователя и предотвратить причинение ущерба. Прочтите их внимательно перед установкой продукта.



Несоблюдение мер безопасности может привести к повреждению продукта или травме (а в некоторых случаях смерти).

1. **Прочтите, следуйте и сохраните инструкции** - Необходимо прочесть все инструкции по безопасности и эксплуатации и следовать им перед вводом устройства в эксплуатацию.
2. **Не игнорируйте предупреждения** - Придерживайтесь всех предупреждений на устройстве и в настоящем руководстве.
3. **Принадлежности** - Применяйте только аксессуары, рекомендованные производителем или идущие в комплекте с продуктом. Не используйте какие-либо иные комплектующие.
4. **Меры безопасности при установке** – Не ставьте это устройство на неустойчивую поверхность. Оно может упасть и причинить серьезную травму или выйти из строя.
5. **Обслуживание** - Не обслуживайте это устройство самостоятельно. Вскрытие или демонтаж крышек может подвергнуть Вас опасному напряжению или другим рискам.
6. **Повреждения, требующие обслуживания** - Отсоедините систему от сети переменного тока или источника постоянного тока и вызовите профессионала в следующих случаях:
 - При повреждении шнура или нарушения контроля соединения.
 - При попадании на устройство жидкости или постороннего объекта в систему.
 - При воздействии на устройство воды или непогоды (дождя, снега,

пр.).

- Если система не функционирует нормально, согласно инструкциям по эксплуатации.

Просто замените органы управления, указанные в указаниях по эксплуатации. Неправильная настройка органов управления может привести к отказам и необходимости вызова квалифицированного мастера для восстановления работы устройства в нормальном режиме.

Не подключайте несколько устройств к одному адаптеру питания, так его перегрузка может привести к перегреву или воспламенению.

- 7. Запасные части** - При необходимости замены деталей сервисные специалисты должны использовать только запасные части от поставщика. Применение иных запасных частей может привести к перегоранию, удару током или иным рискам.
- 8. Проверка безопасности** - После окончания обслуживания или ремонта блока попросите специалиста выполнить проверку безопасности, чтобы убедиться в нормальной работе устройства.
- 9. Источники питания** - Подключайте систему только к источникам питания, указанным на маркировке. Если не ясно, какой источник питания следует использовать, свяжитесь с Вашим продавцом.
- 10. Молния** - Можно установить внешние грозовые разрядники для защиты от электрических штормов. Это позволит избежать повреждения системы при включениях. Рекомендуется устанавливать такие устройства в районах с ограниченным доступом.

2 Электрическая безопасность

- Перед подключением внешнего кабеля к устройству заземлите его и установите защиту от перенапряжения; в противном случае статическое электричество может повредить материнскую плату.
- Убедитесь, что питание отключено перед монтажом электропроводки, установкой или демонтажем устройства.
- Убедитесь, что подключенный к устройству сигнал слаботочный,

иначе могут выйти из строя компоненты устройства.

- Убедитесь, что применяется стандартное напряжение, принятое в Вашей стране или регионе. Если Вы не знаете, какое одобренное стандартное напряжение, проконсультируйтесь у местной электрической компании. Несоответствие питания может вызывать короткое замыкание или повреждение устройства.
- В случае повреждения источника питания верните устройство техническому специалисту или Вашему дилеру для ремонта.
- Во избежание возникновения помех держите устройство на большом расстоянии от источников электромагнитного излучения, в том числе генераторов (электрических генераторов), радио, телевизоров, (особенно с ЭЛТ), мониторов или динамиков.

3 Эксплуатационная безопасность

- При возникновении задымления, постороннего запаха или шума немедленно выключите устройство и вытащите шнур питания, а затем свяжитесь с сервисным центром.
- В результате транспортировки или иных непредвиденных причин аппаратная часть устройства может быть повреждена. Перед установкой убедитесь, что устройство не имеет значительных повреждений.
- Если устройство имеет серьезные дефекты, которые не могут быть устранены самостоятельно, свяжитесь с Вашим дилером.
- Загрязнения, влага и перепады температур могут привести к сокращению срока службы устройства. Рекомендуется не подвергать устройство воздействию таких неблагоприятных условий.
- Не подвергайте устройство воздействию вибраций. Обращайтесь с устройством бережно. Не кладите тяжелые предметы на устройство.
- Не применяйте канифоль, спирт, бензин, пестициды и другие летучие вещества, которые могут повредить корпус устройства. Очищайте поверхности устройства мягкой тканью или небольшим количеством чистящего средства.
- Если у Вас есть какие-либо технические вопросы по использованию

устройства, обратитесь к сертифицированным техническим специалистам.



Примечания:

- Убедитесь, что полярность источника постоянного тока 12В не перепутана. Несоблюдение полярности при подключении может вывести из строя устройство. Не рекомендуется подключать источник переменного тока 24В на вход DC 12В.
- Убедитесь, что провода подключены с соблюдением полярности, указанной на шильдике устройства.
- Гарантийное обслуживание не распространяется на случаи случайного повреждения устройства, неисправности в результате неправильной эксплуатации и самостоятельной установки или ремонта изделия пользователем.

4 Указания по использованию

Перед тем как рассматривать характеристики и функции устройства, рекомендуется ознакомиться с приведенным ниже основными особенностями.

4.1 Расположение пальца на сканере

Рекомендуемые пальцы: указательный, средний или безымянный палец; избегайте использования большого пальца или мизинца, так как их трудно точно приложить на считыватель отпечатка пальца.



Примечание: Применяйте правильный способ при прикладывании пальцев к считывателю отпечатка пальца для регистрации и идентификации. Наша компания не будет нести ответственность за какие-либо проблемы идентификации, проистекающие из неправильного использования продукта. Мы оставляем за собой право на окончательное толкование и изменение этого пункта.

4.2 Положение стоя, выражение лица и стойка

➤ Рекомендуемое расстояние

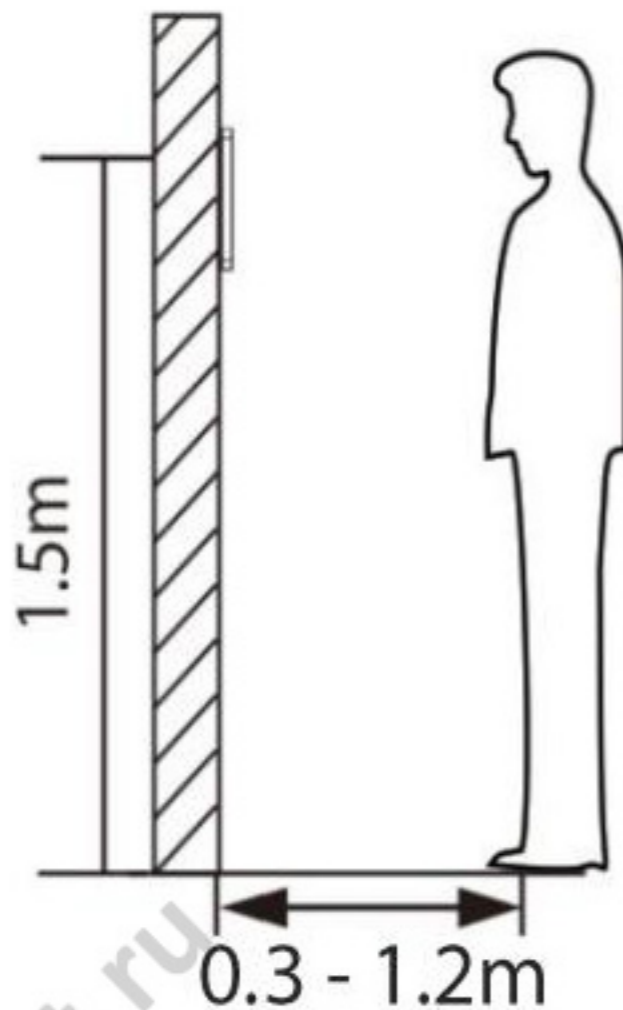

Рекомендуемое расстояние между устройством и пользователем, чей рост находится в пределах от 1,55 до 1,85 м, - от 0,3 до 1,2 м. Допускается небольшой наклон тела вперед или назад, чтобы улучшить снимок лица.

➤ Рекомендуемые положение тела и выражение лица

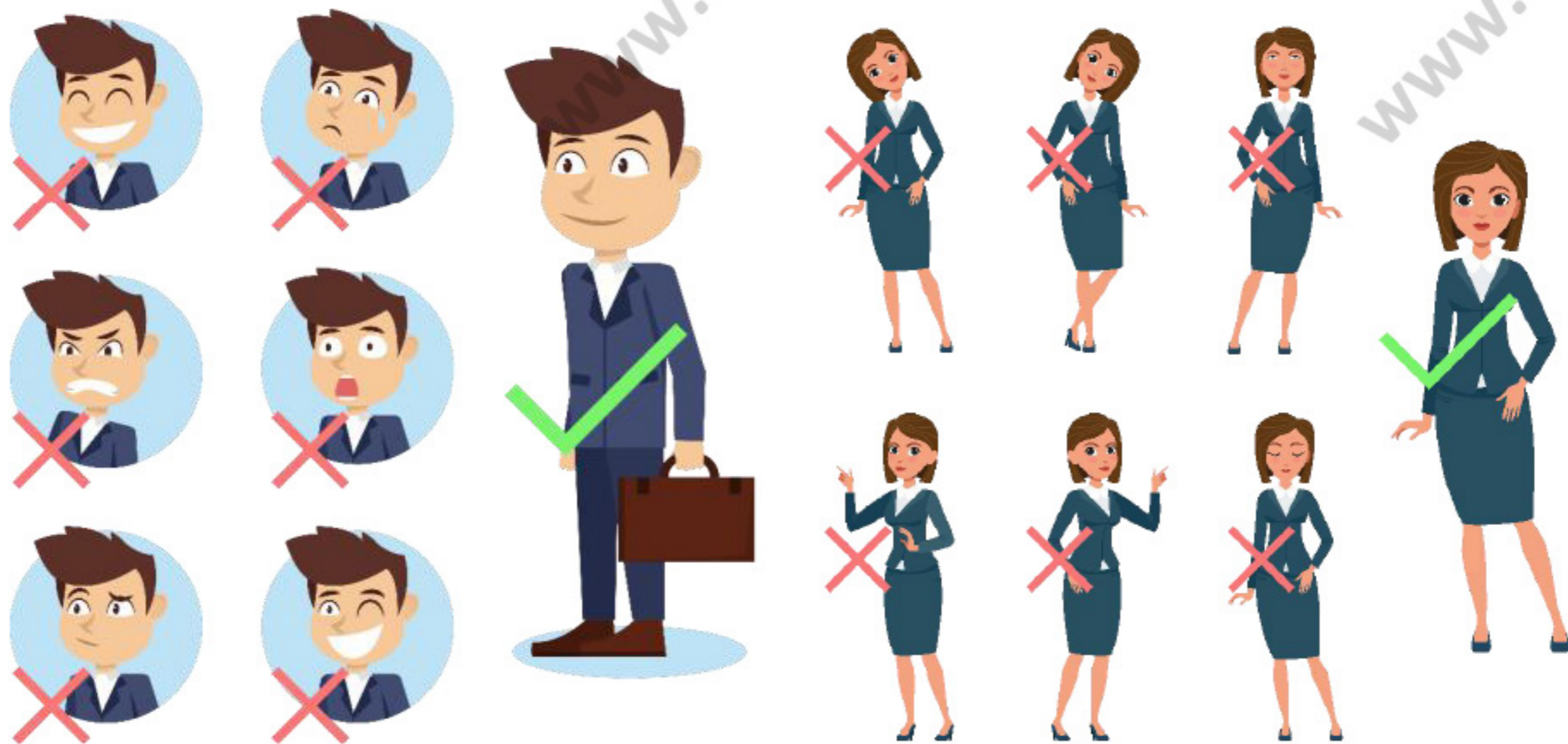

Выражение лица

Стойка

Примечание: Постарайтесь сохранять естественность выражения лица и положения тела во время прохождения процедуры регистрации или верификации.

4.3 Регистрация шаблона лица

Старайтесь, чтобы Ваше лицо находилось в центре экрана во время регистрации. Смотрите на камеру и не двигайтесь во время процедуры регистрации шаблона лица. Экран будет выглядеть так:



Правильный способ регистрации шаблона лица и аутентификации

➤ Рекомендации по регистрации шаблона лица

- При регистрации лица сохраняйте дистанцию от 50 до 80 см между устройством и Вашим лицом.
- Следите за тем, чтобы выражение лица было естественным и не менялось (улыбка, гримаса, подмигивание и пр.).
- В случае невыполнения инструкций на экране регистрация лица может занять больше времени или не быть завершена.
- Не прикрывайте глаза или брови.

- Снимите шапку, маску и очки.
- Следите за тем, чтобы на экране не отображалось два лица.
Регистрируйте по одному пользователю.
- Если пользователь постоянно носит очки, рекомендуется зарегистрировать его лицо в очках и без них.



➤ **Рекомендации по аутентификации шаблона лица**

- Убедитесь, что лицо отображается в границах рамки на экране устройства.
- Иногда случается сбой в аутентификации лица по причине того, что пользователь надел не те очки, в которых он был во время регистрации. В этом случае Вам может потребоваться использовать очки, в которых Вы были ранее, для аутентификации. Если Вы регистрировались без очков, то в дальнейшем при аутентификации лица Вы должны быть без очков.
- Если часть лица закрыта головным убором, маской, повязкой на глазу или солнечными очками, может произойти сбой аутентификации. Не закрывайте лицо, устройство должно "видеть" и брови, и глаза.

4.4 Интерфейс режима ожидания

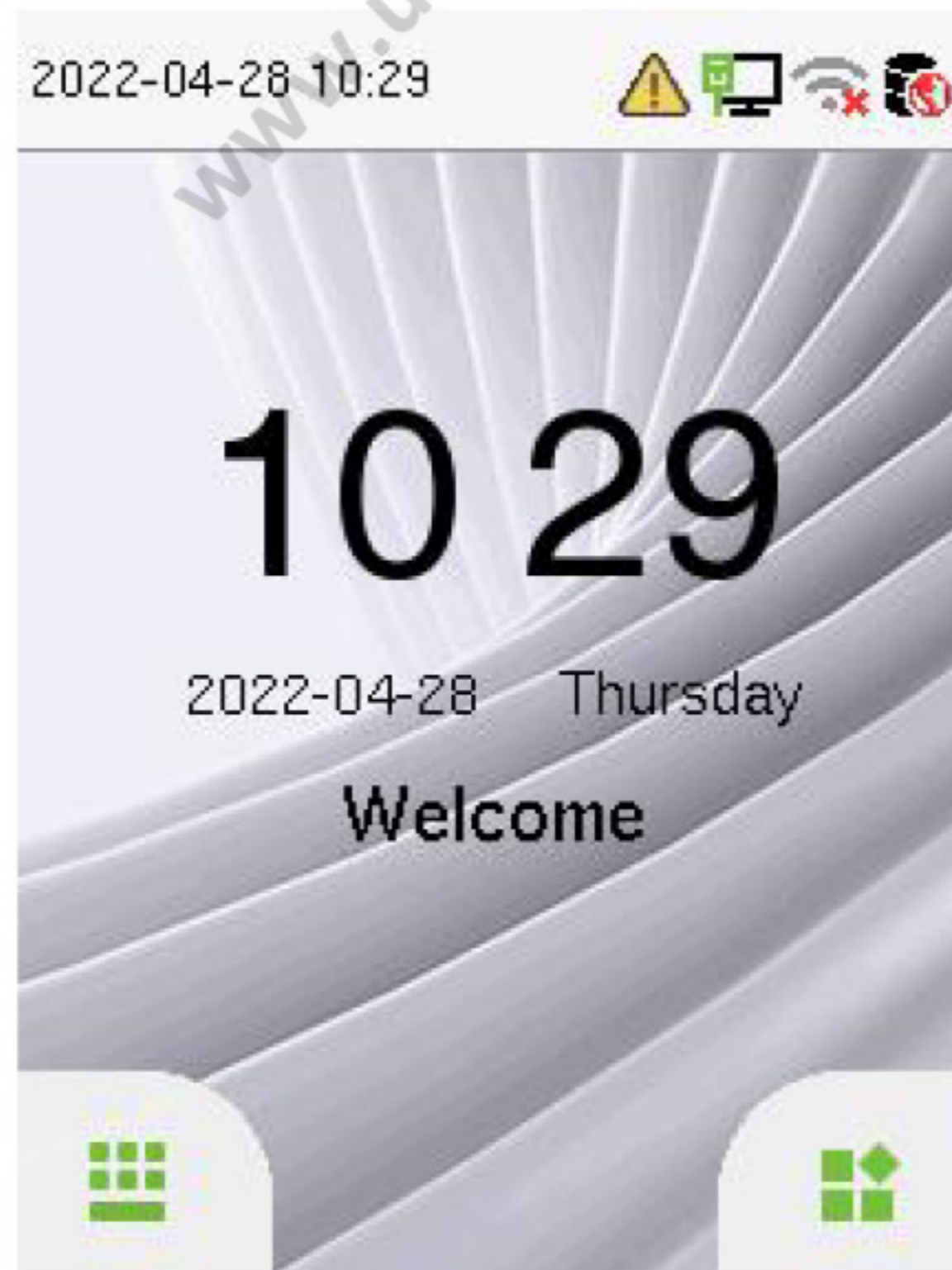
После подключения питания устройство перейдет в режим ожидания:



- Нажмите  для входа в меню ввода идентификатора пользователя
- Если на устройстве не установлена учетная запись супер администратора, нажмите  для входа в меню.
- После добавления учетной записи супер администратора для доступа к функциям меню потребуется верификация супер администратора.



Примечание: Для обеспечения безопасности данных на устройстве рекомендуется зарегистрировать учетную запись супер администратора при первом использовании устройства.

- Можно также вывести непосредственно на экран режимы работы в режиме ожидания. Коснитесь любого места на экране, свободного от значков, и шесть функциональных клавиш событий появятся на экране, как показано на рисунке ниже:

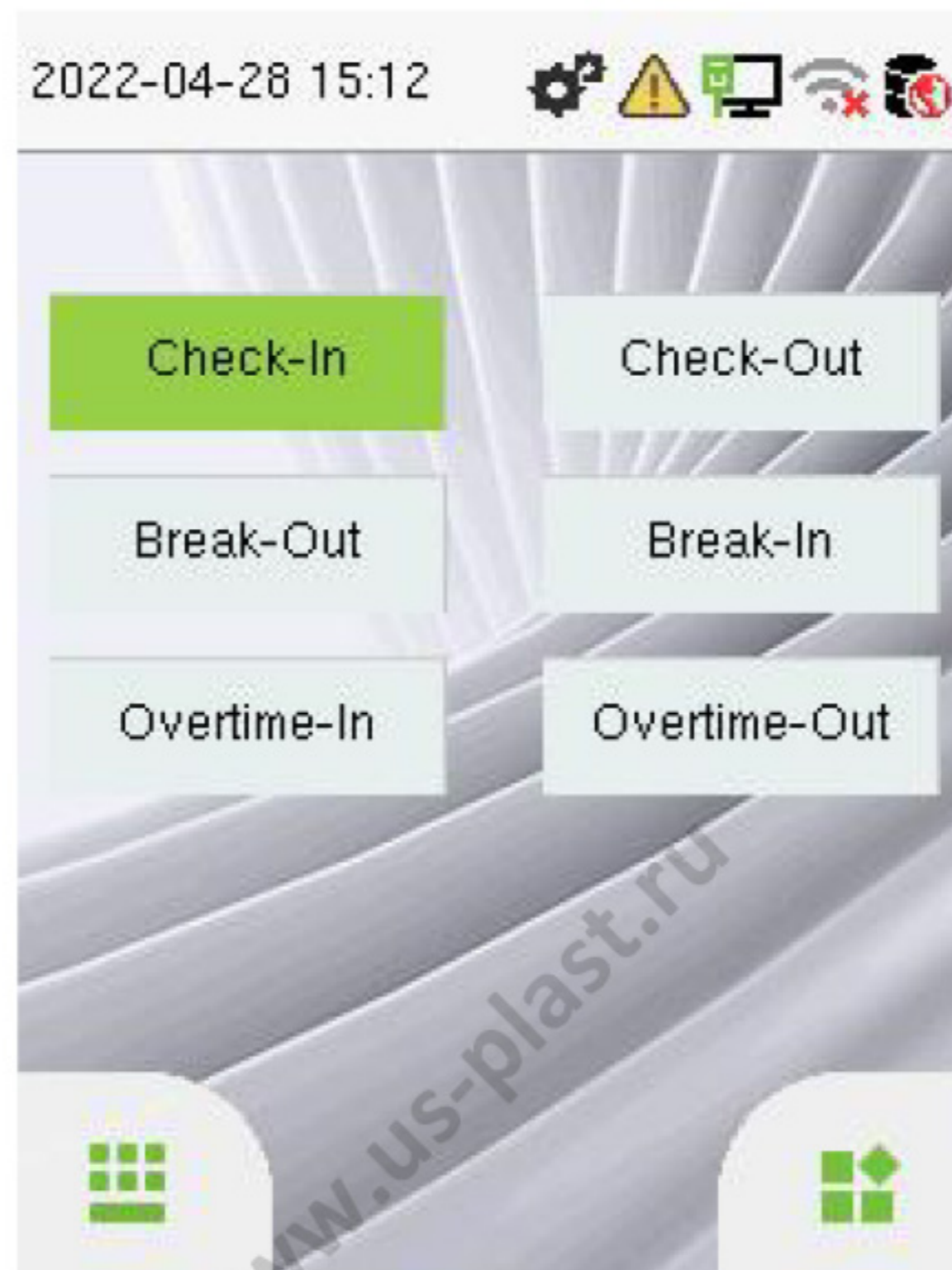

- Нажмите соответствующую функциональную клавишу события, чтобы выбрать текущее событие, которое отображается зеленым цветом. Обратитесь к разделу "Сочетание функциональных клавиш события" для выбора события работы.

Примечание: Меню функциональных клавиш событий отключено по умолчанию.

4.5 Виртуальная клавиатура



Примечание: Устройство поддерживает ввод текста на английском языке, а также цифр и символов.

- Нажмите **[EN]** для перехода в цифровую клавиатуру.
- Нажмите **[123]** для переключения на клавиатуру с символами.
- Коснитесь **[@#&]** для возврата в английскую клавиатуру.
- Коснитесь **[↩]** для выхода из виртуальной клавиатуры.

4.6 Режим верификации

4.6.1 Верификация по отпечатку пальца

➤ Режим верификации по отпечатку пальца 1:N

Устройство сличает отпечаток приложенного к считывателю пальца с отпечатками пальцев в базе данных, хранящейся на нем.

Устройство переходит в режим аутентификации по отпечатку пальца, когда пользователь прикладывает свой палец к сканеру.

Прикладывайте палец к сканеру правильно. Более подробная информация приведена в разделе "Расположение пальца".

Верификация прошла успешно:



Верификация не выполнена:



➤ Режим верификации по отпечатку пальца 1:1

Сопоставляет отпечаток пальца, приложенный к считывающему устройству, с отпечатком пальца, привязанному к идентификатору пользователя, введенному через виртуальную клавиатуру.

Пользователи могут подтвердить свою личность с помощью метода верификации 1:1 в тех случаях, когда они не могут сделать это посредством метода верификации 1: N.

Нажмите  в главном меню и введите режим верификации по отпечатку пальца 1:1.

Введите ID номер пользователя и нажмите **[OK]**.



Если сотрудник зарегистрировал, помимо отпечатка пальца, шаблон лица, пароль и карту, появится следующее окно. Выберите  для перехода в режим верификации по отпечатку пальца.

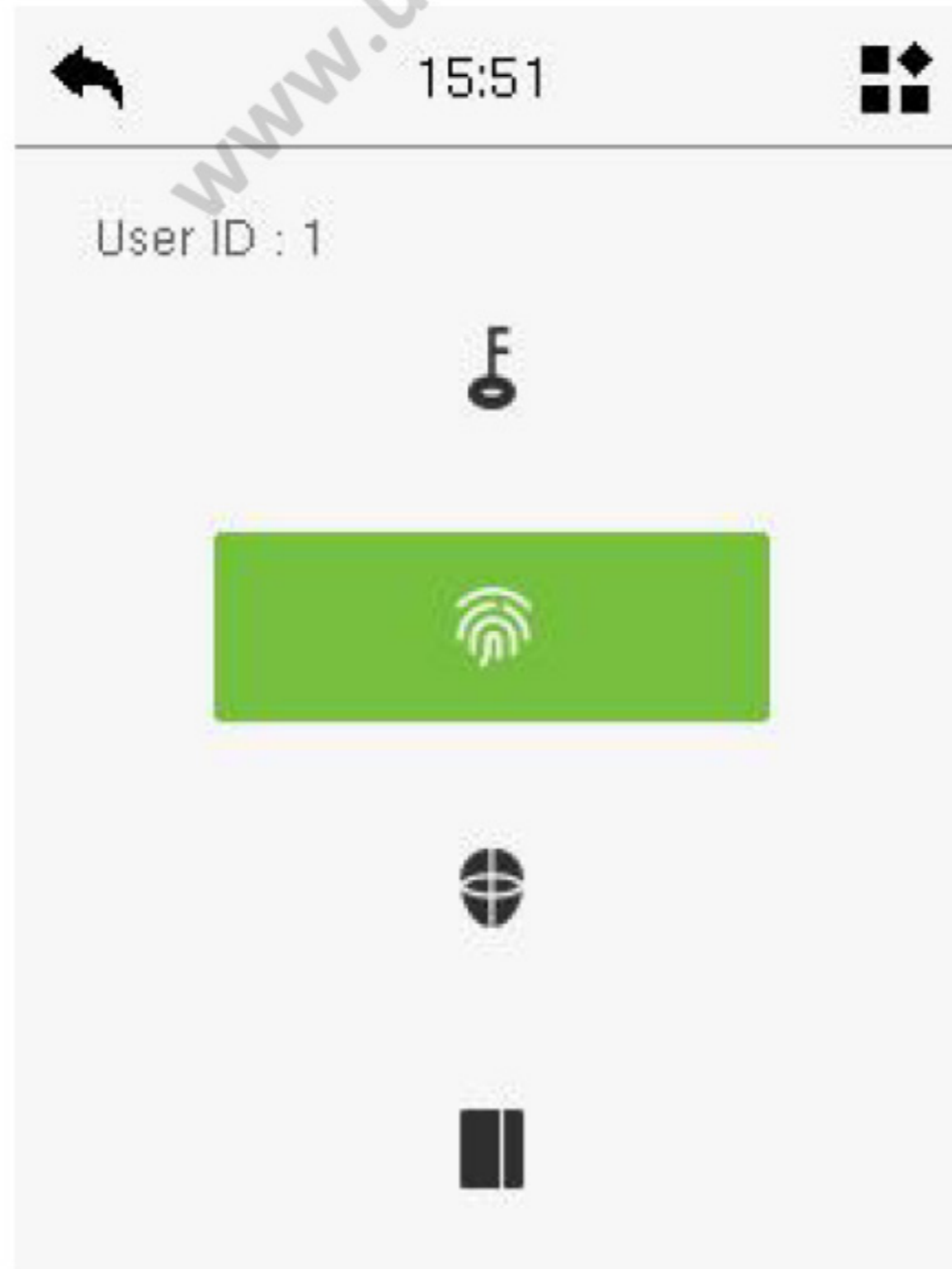

Коснитесь отпечатка пальца для верификации.

Верификация прошла успешно:

Верификация не выполнена:



4.6.2 Верификация лица

➤ Режим распознавания лица 1:N

Здесь происходит сравнение только что сделанных шаблонов лиц со всеми шаблонами лиц из базы данных, зарегистрированных на устройстве. Ниже всплывающее окно результата сравнения.

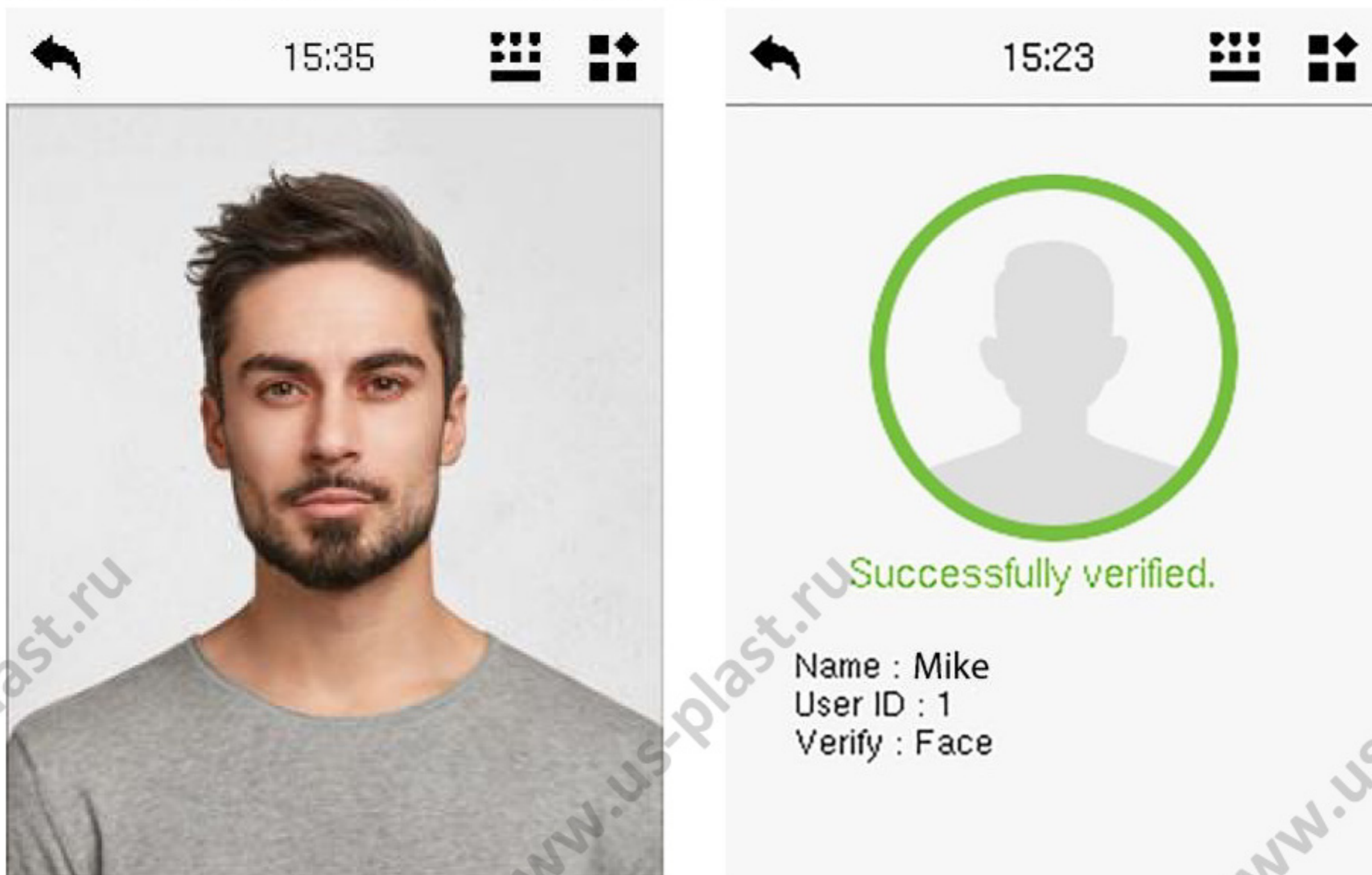

➤ Режим распознавания лица 1:1

В этом режиме сопоставляется снимок лица, сделанный камерой, с шаблоном лица, относящимся к введенному пользователем идентификатору.

Нажмите  в главном меню и введите режим распознавания лица 1:1.

Введите ID номер пользователя и нажмите **[OK]**.



Если сотрудник регистрирует, помимо шаблона лица, отпечаток пальца, пароль и карту, появится окно, показанное ниже. Выберите  для перехода в режим распознавания лица.

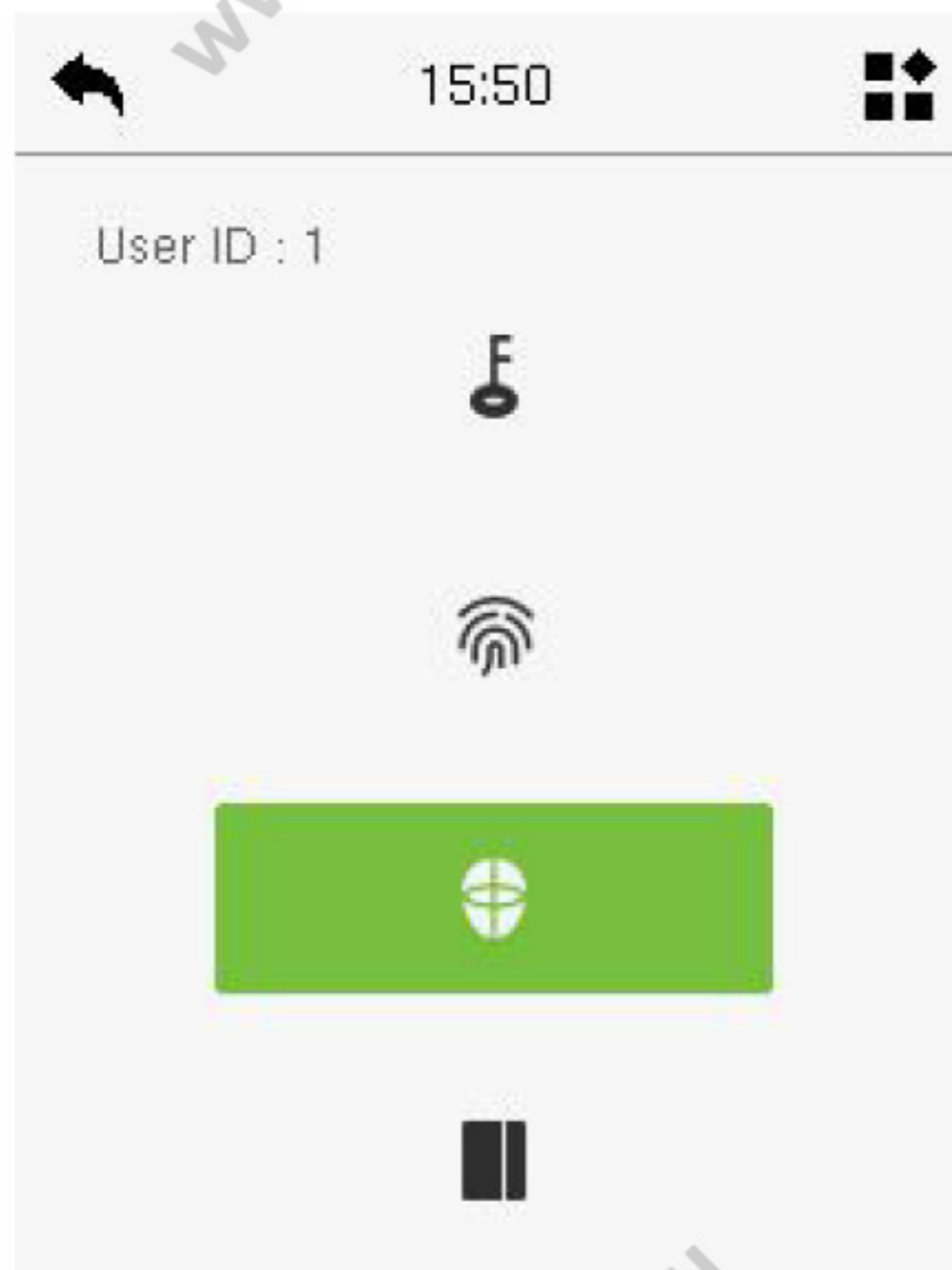

После успешной верификации всплывет диалоговое окно с сообщением **"Successfully Verified." (Успешно распознано)**, как показано ниже:

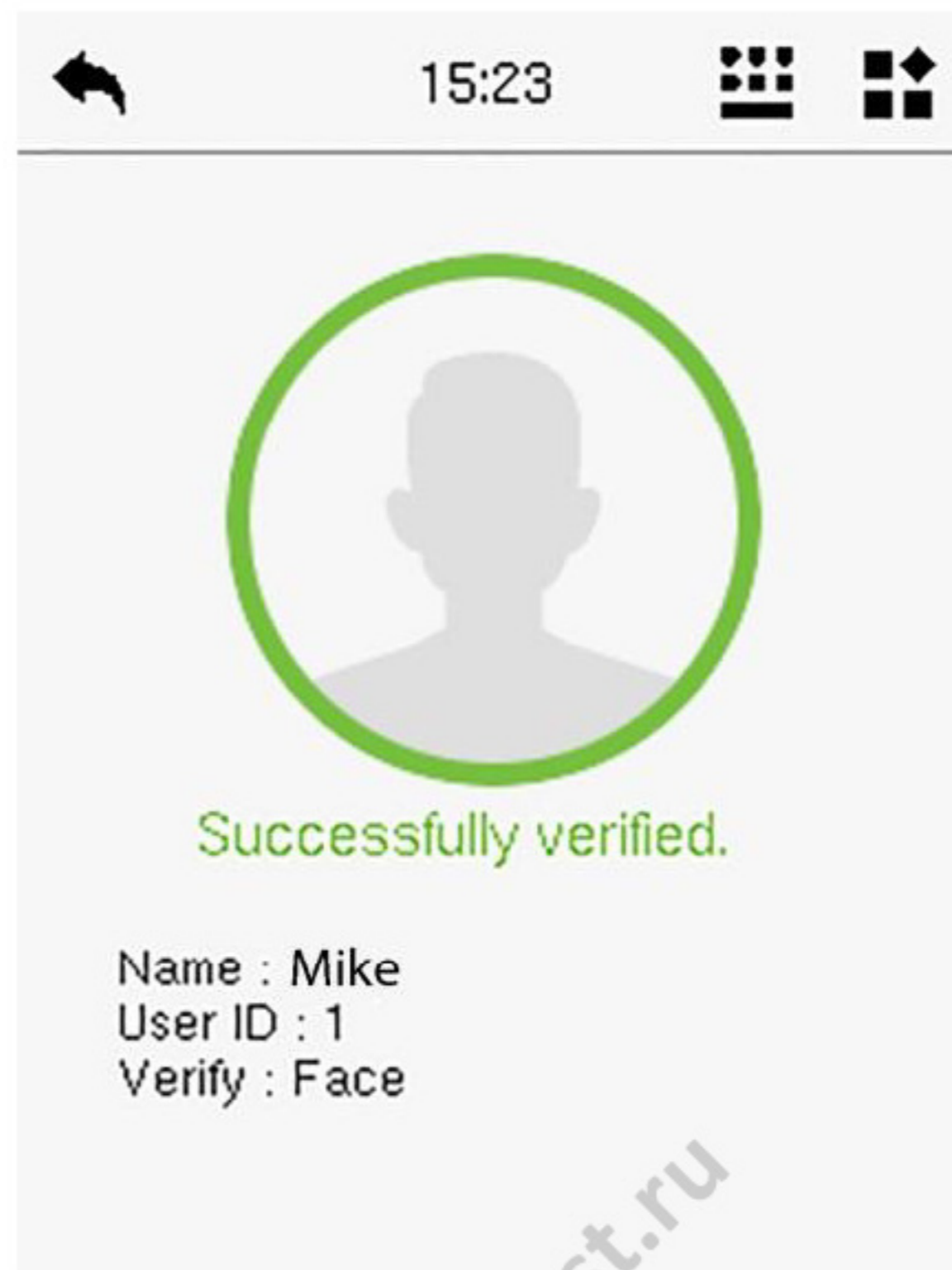

Если лицо не распознано, появится сообщение **"Please adjust your position!"** (Измените свое положение).

4.6.3 Верификация по карте

➤ Режим верификации по карте 1: N

В режиме верификации по карте 1: N номер предъявленной карты сличается с номерами всех карт, хранящихся в базе данных на устройстве.

Ниже изображен интерфейс верификации по карт.

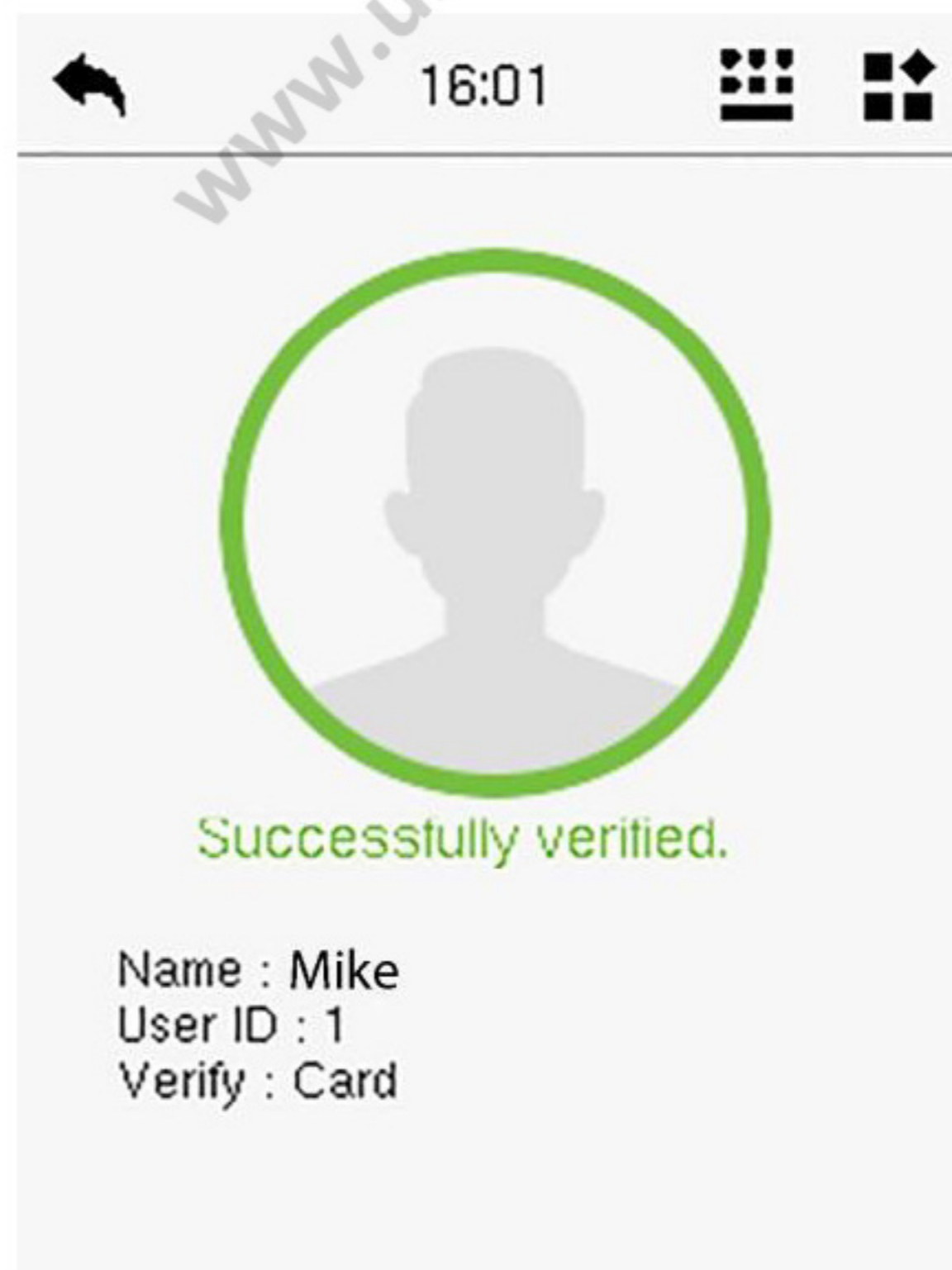

➤ **Режим верификации по карте 1:1**

В режиме верификации по карте 1:1 сравнивается номер предъявленной карты с номером карты, привязанной к идентификатору сотрудника, зарегистрированного на устройстве.

Нажмите  в главном меню и введите режим верификации по карте 1:1.

Введите ID номер пользователя и нажмите **[OK]**.



Если сотрудник, помимо карты, регистрирует отпечаток пальца, шаблон лица и пароль, появится окно, показанное ниже. Выберите  для перехода в режим аутентификации по карте.



4.6.4 Верификация по паролю

Устройство сопоставляет введенный пароль с зарегистрированным паролем пользователя.

Коснитесь  в главном меню, чтобы войти в режим верификации по паролю 1:1. Затем введите ID номер пользователя и нажмите [OK].



Если, помимо пароля, сотрудник регистрирует отпечаток пальца, шаблон лица и карту, появится окно, изображенное ниже. Выберите  для входа в режим верификации по паролю.

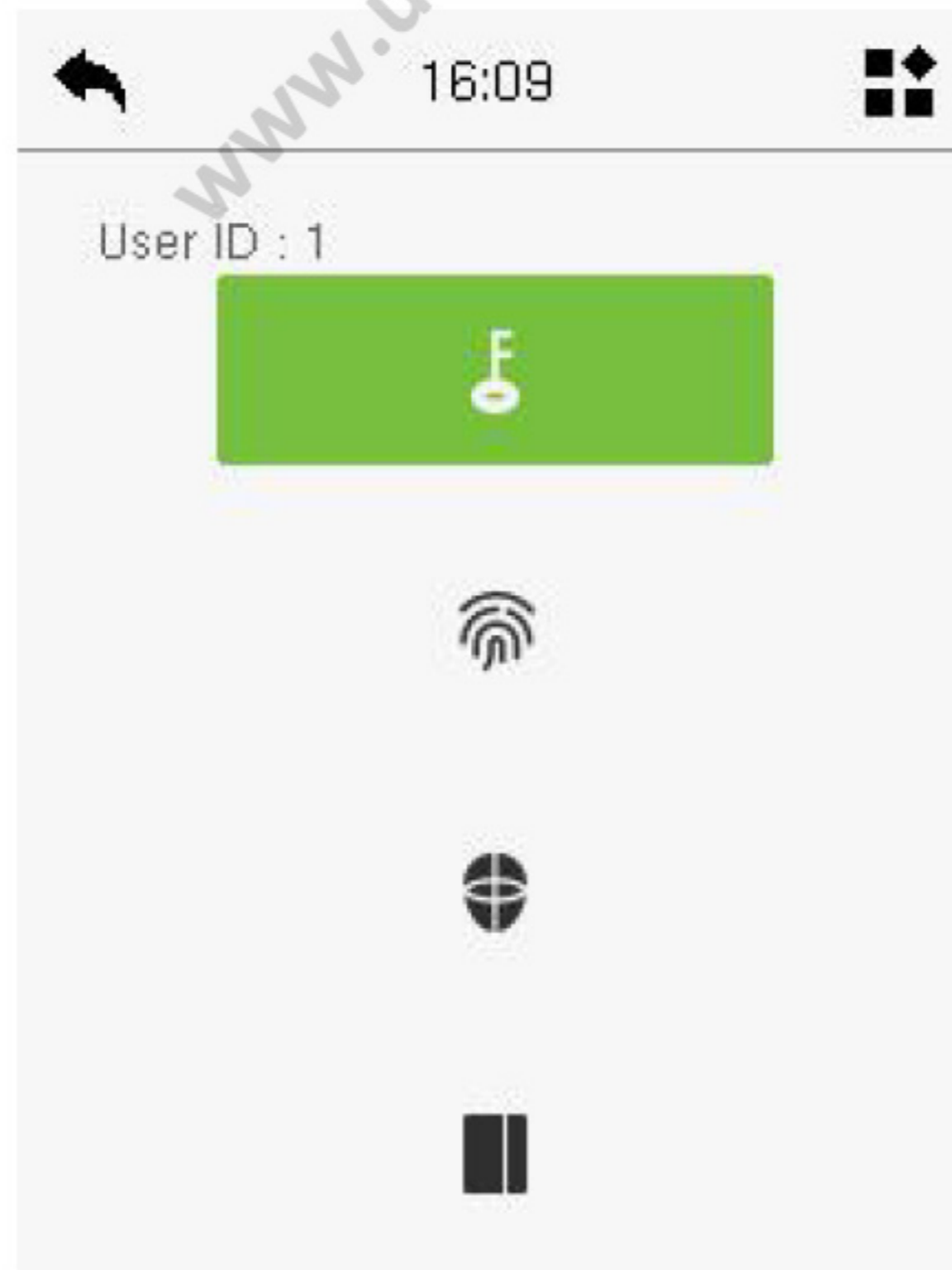

Введите пароль и нажмите **[OK]**.



Ниже изображены два окна, которые отображаются при введении корректного и неправильно пароля соответственно.

Успешная верификация:

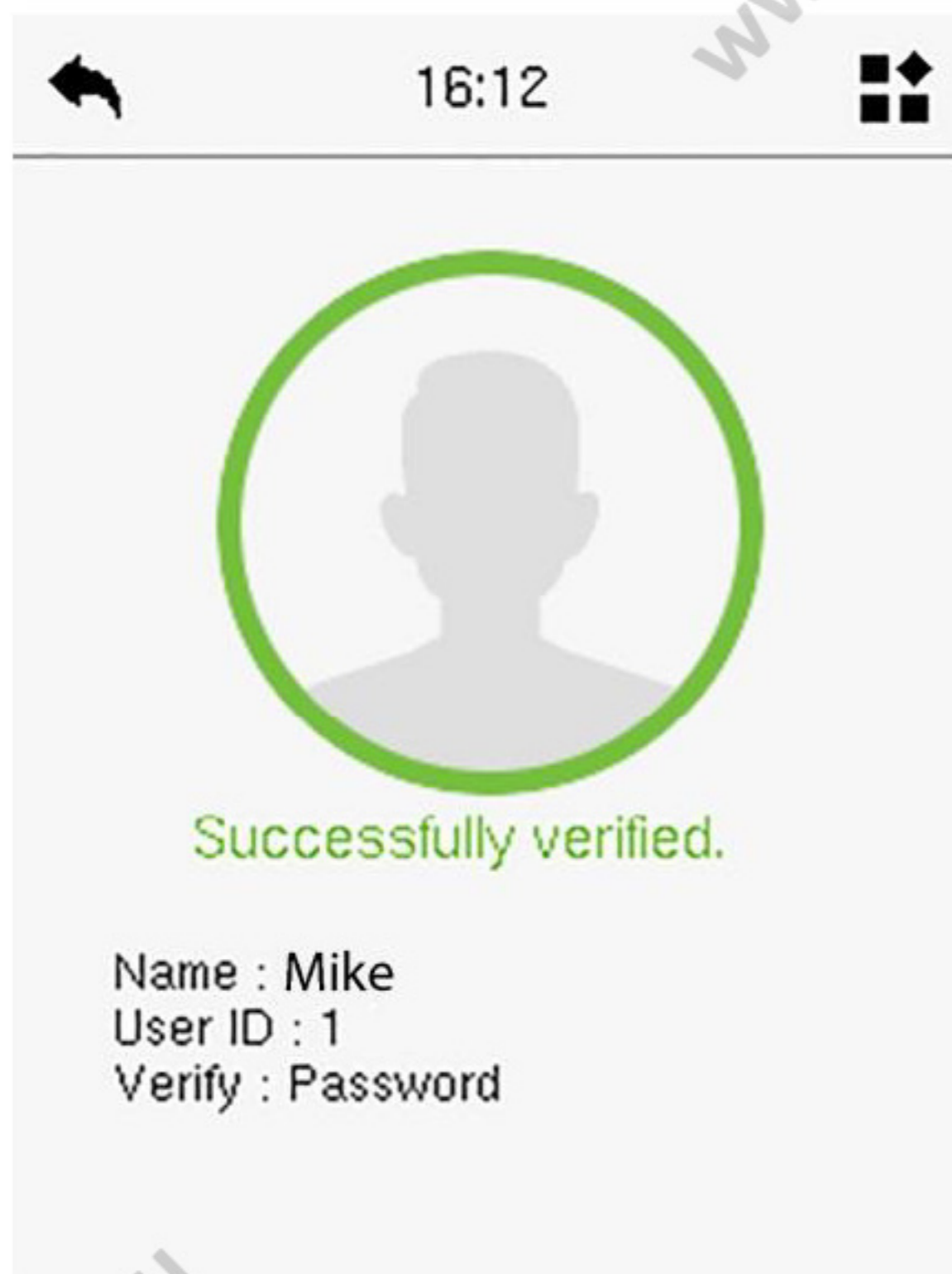

Верификация не выполнена:

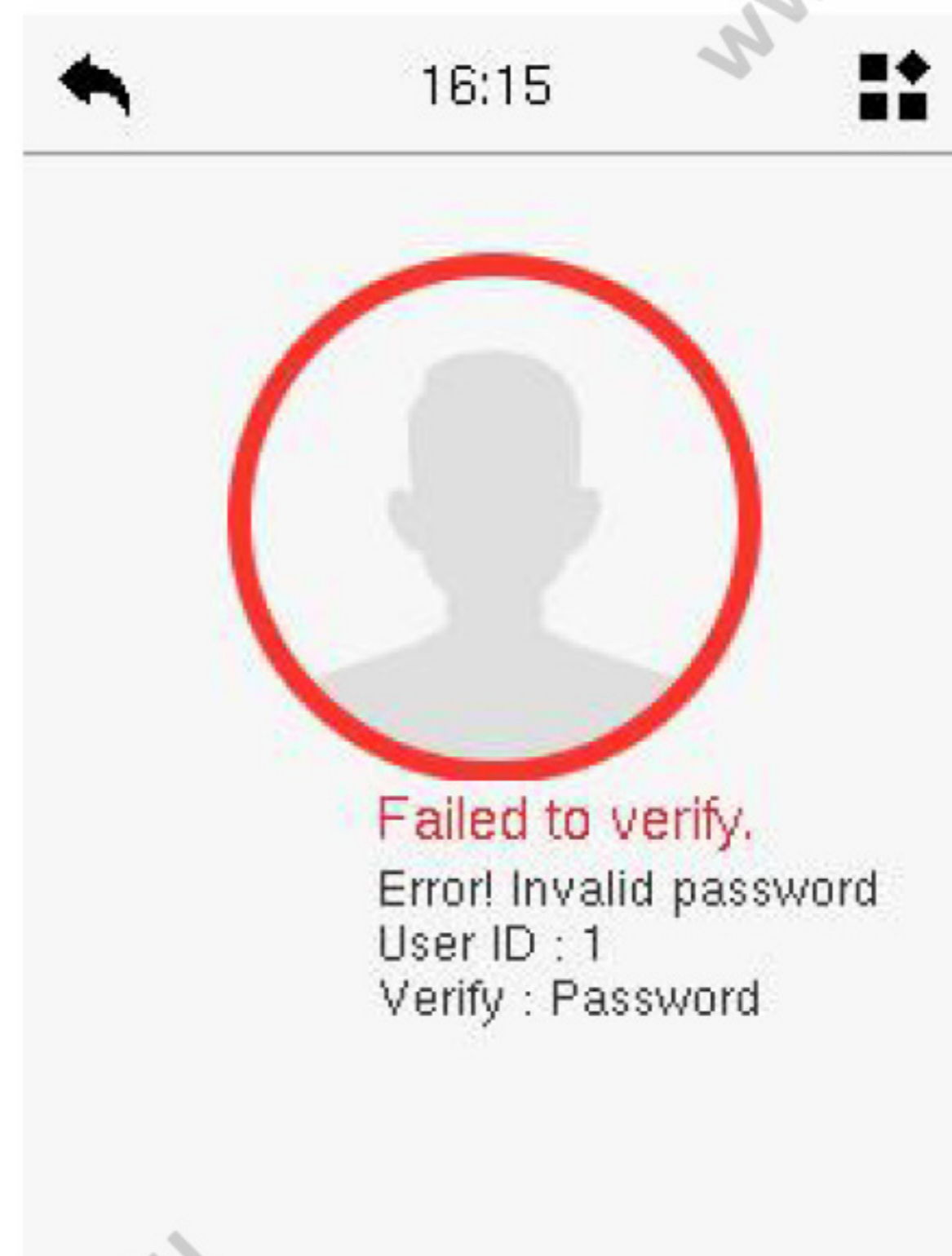

4.6.5 Комбинированная верификация

Это устройство позволяет Вам применять множество разных методов верификации для повышения безопасности. Всего может быть реализованы 21 комбинация методов верификации, как показано ниже:

Определение символов комбинированной верификации

Символ	Определение	Описание
/	или	Сравниваются введенные пользователем идентификационные данные с соответствующим шаблоном верификации, привязанным к учетной записи пользователя на устройстве.
+	и	Сравниваются введенные пользователем идентификаторы со всеми шаблонами верификации, которые ранее были привязаны к учетной записи этого пользователя на устройстве.

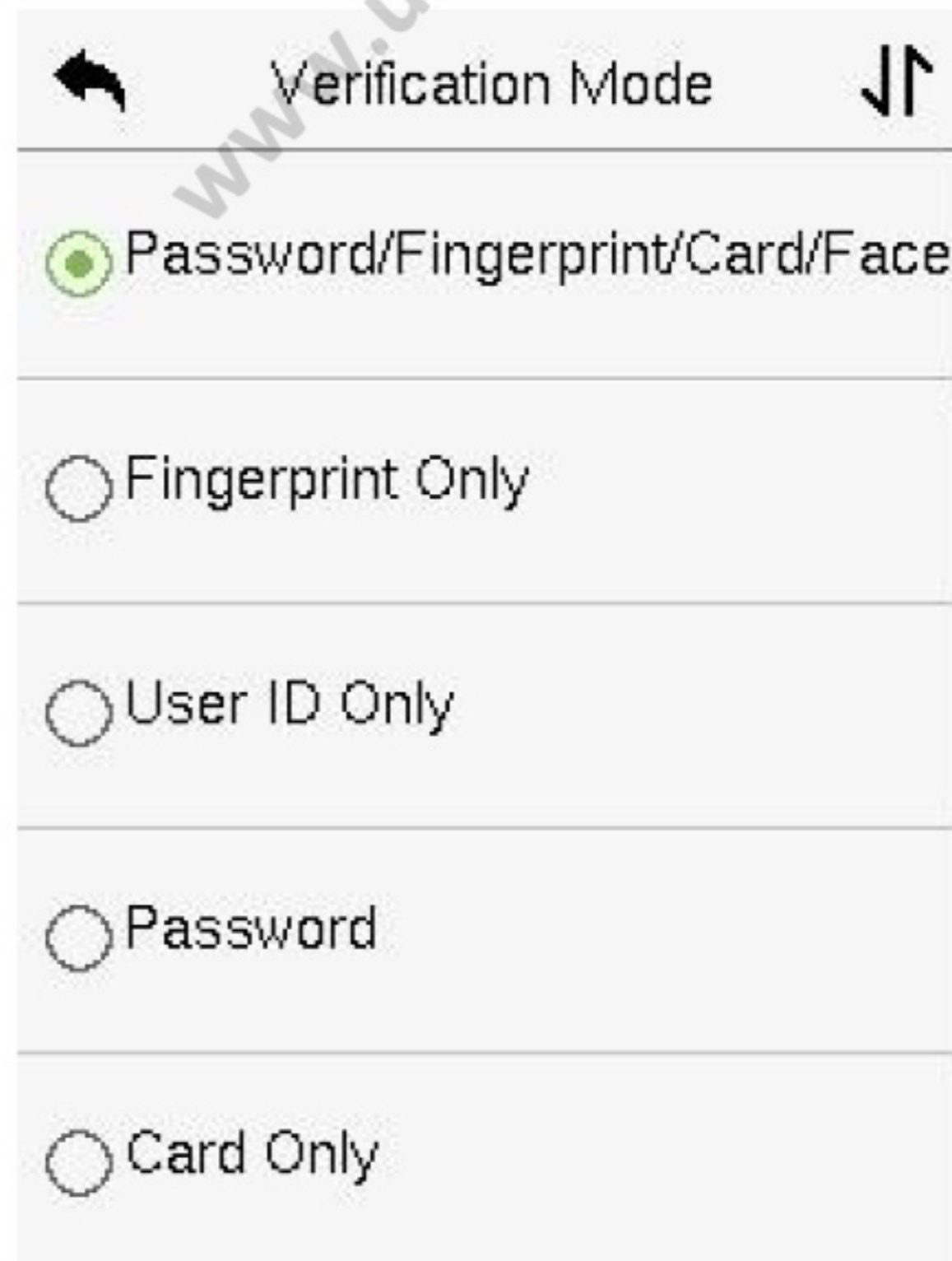

Процедура для установки режима комбинированной верификации

- Режим комбинированной верификации требует от сотрудников регистрировать все методы верификации. Иначе сотрудники не смогут успешно пройти верификацию в комбинированном режиме.
- Например, если сотрудник зарегистрировал только шаблон лица, а режим верификации на устройстве установлен как "Лицо + пароль", сотрудник не сможет успешно завершить процедуру верификации.
- Это обусловлено тем, что устройство сравнивает шаблон лица сотрудника с зарегистрированным шаблоном верификации (включает как шаблон лица, так и пароль), привязанным к учетной записи этого сотрудника на устройстве.
- Но поскольку сотрудник зарегистрировал только шаблон лица, без пароля, верификация не будет завершена и на экране появится сообщение "Verification Failed".

5 Обзор

5.1 Внешний вид

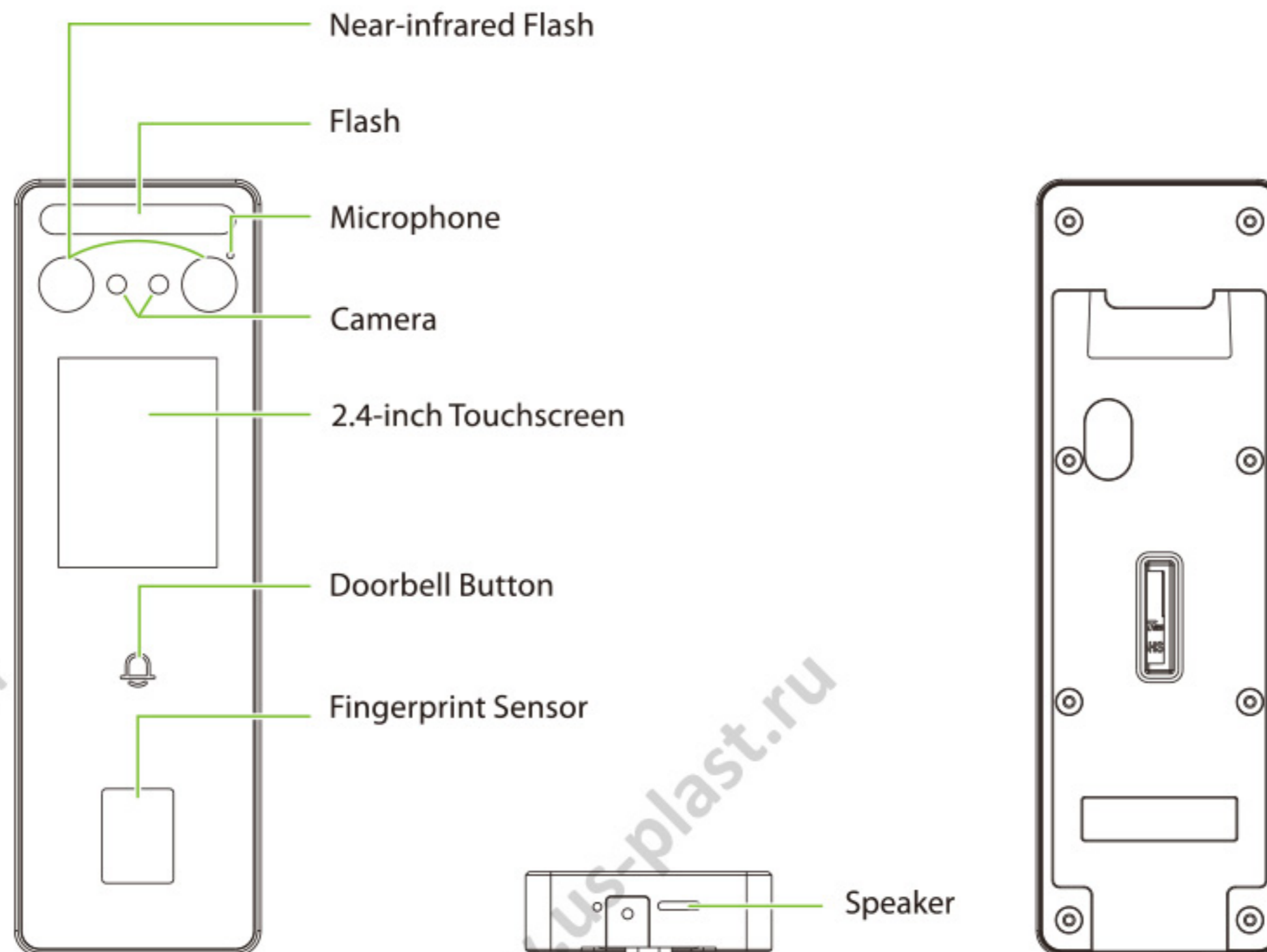

5.2 Соединительные кабели и описание клемм подключения

5.2.1 Соединительные кабели



Контакт	Описание
6	Вход питания



Контакт	Описание
4	Сеть



Контакт	Описание
4	USB

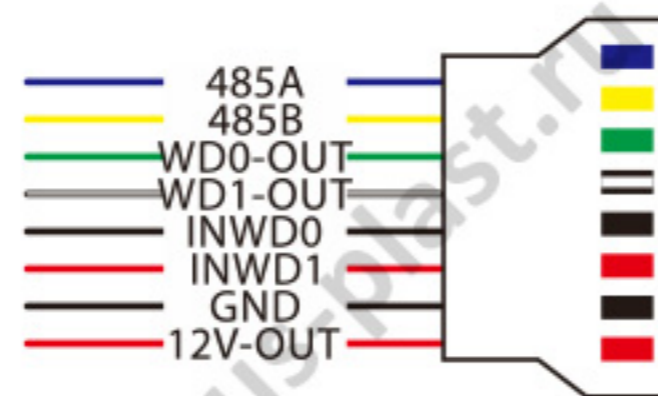

Контакт	Описание	
	485A	RS485
	485B	
8	WD0-OUT	Wiegand Out, Wiegand In
	WD1-OUT	
	INWD0	
	INWD1	
	GND	

	12V-OUT	
--	---------	--

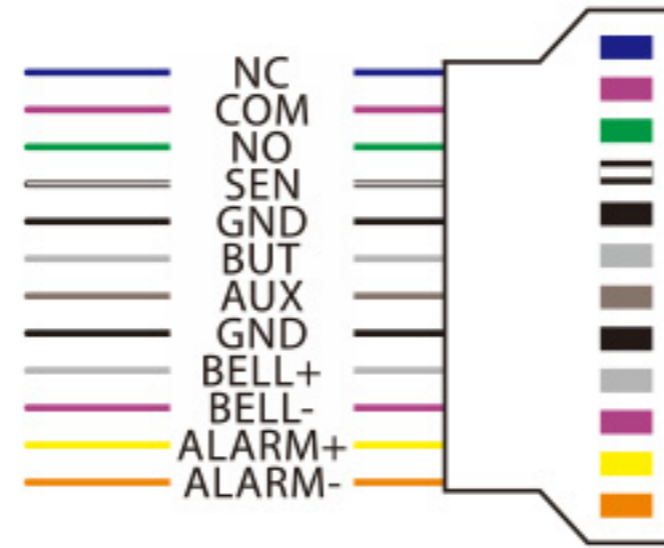

Контакт	Описание	
12	NC	Замок
	COM	
	NO	
	SEN	Дверной датчик, Кнопка выхода и Дополнительный вход
	GND	
	BUT	
	AUX	
	GND	Звонок
	BELL+	
	BELL-	Тревога
	ALARM+	
	ALARM-	

5.2.2 Описание клемм подключения

➤ Подключение питания

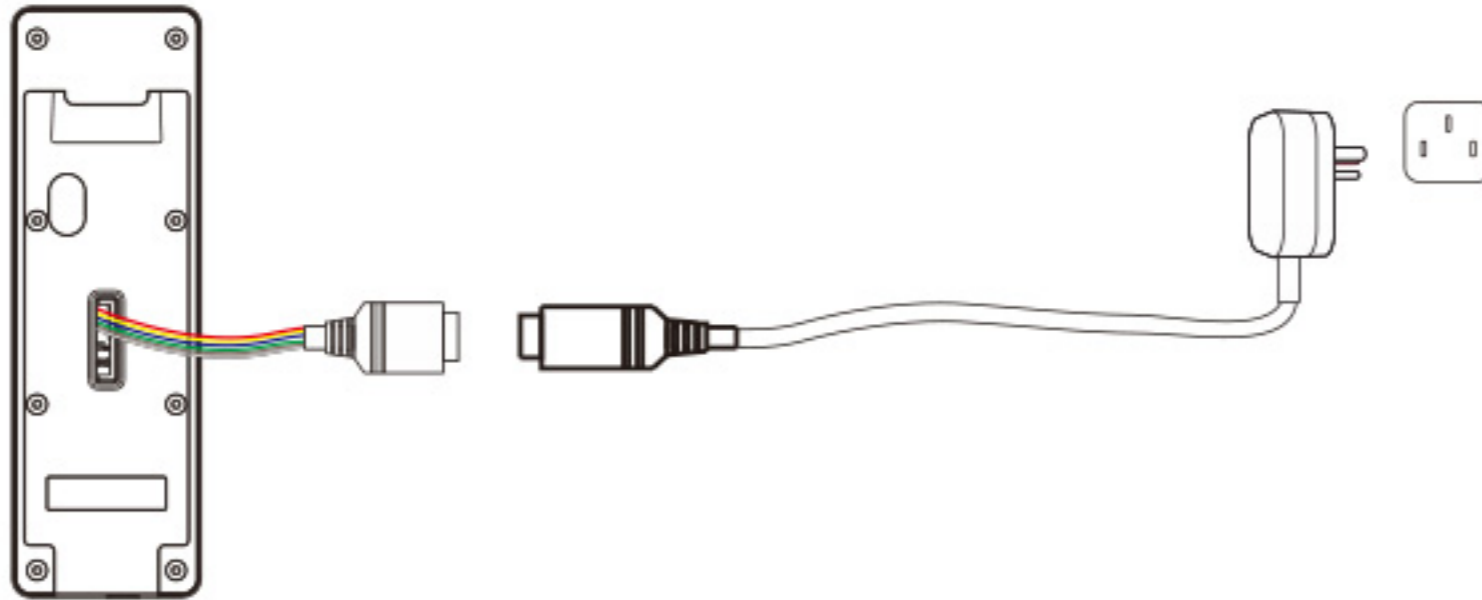

Рекомендуемый адаптер переменного тока

1. 12V ± 10%, не менее 1500 мА.
2. Для подключения дополнительных устройств используйте сетевой адаптер с более высоким номинальным током.

➤ Подключение Ethernet

Соедините устройство с программным обеспечением ПК через Ethernet-кабель. Смотри пример ниже:

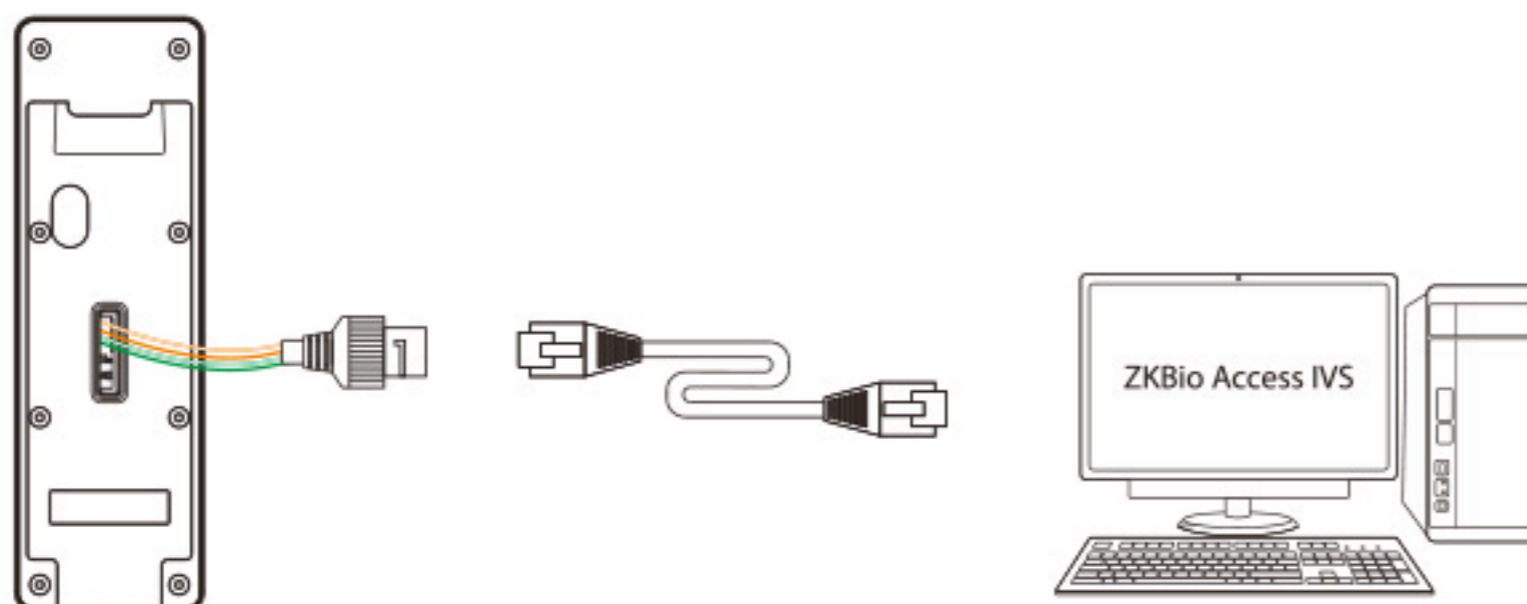

Default IP address: 192.168.1.201
Subnet mask: 255.255.255.0

IP address: 192.168.1.130
Subnet mask: 255.255.255.0

Нажмите [**Связь**] > [**Ethernet**] > [**IP-адрес**], введите IP-адрес и нажмите [**OK**].

Примечание: В локальной сети IP-адреса сервера (ПК) и устройства должны в одном сегменте сети при подключении к программному обеспечению ZKBio Access IVS.

➤ USB-подключение

Устройство поддерживает подключение USB-диска к ридеру KF1000-U.

Ридер KF1000-U:

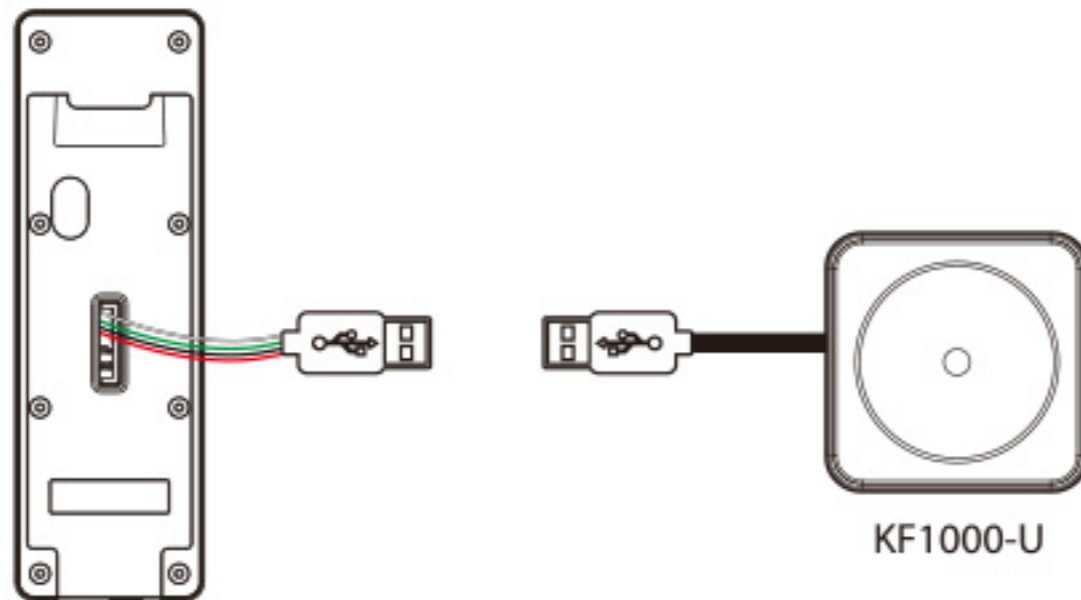

Более подробную информацию можно найти в руководстве на KF1000-U.

USB-диск:

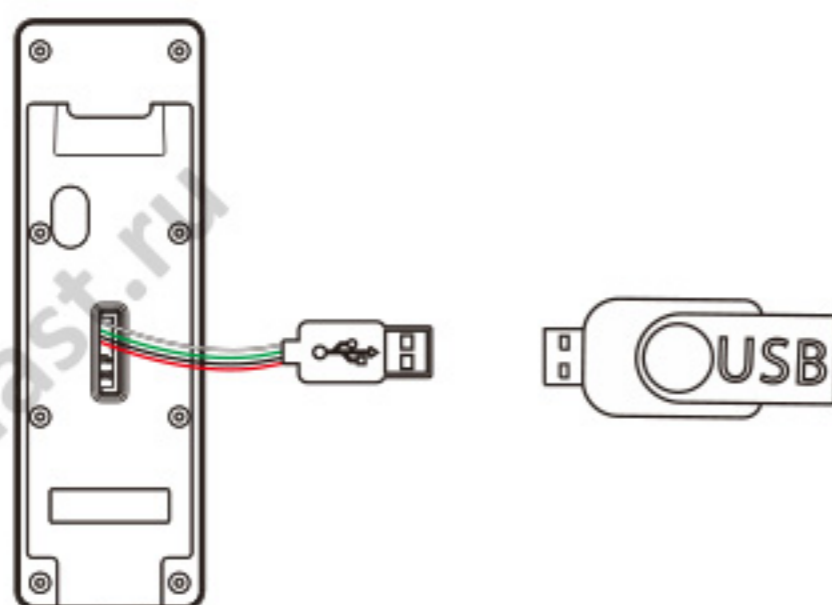

За более подробной информацией обратитесь к [15 USB Manager](#).

➤ Подключение RS485 и Wiegand

RS485:

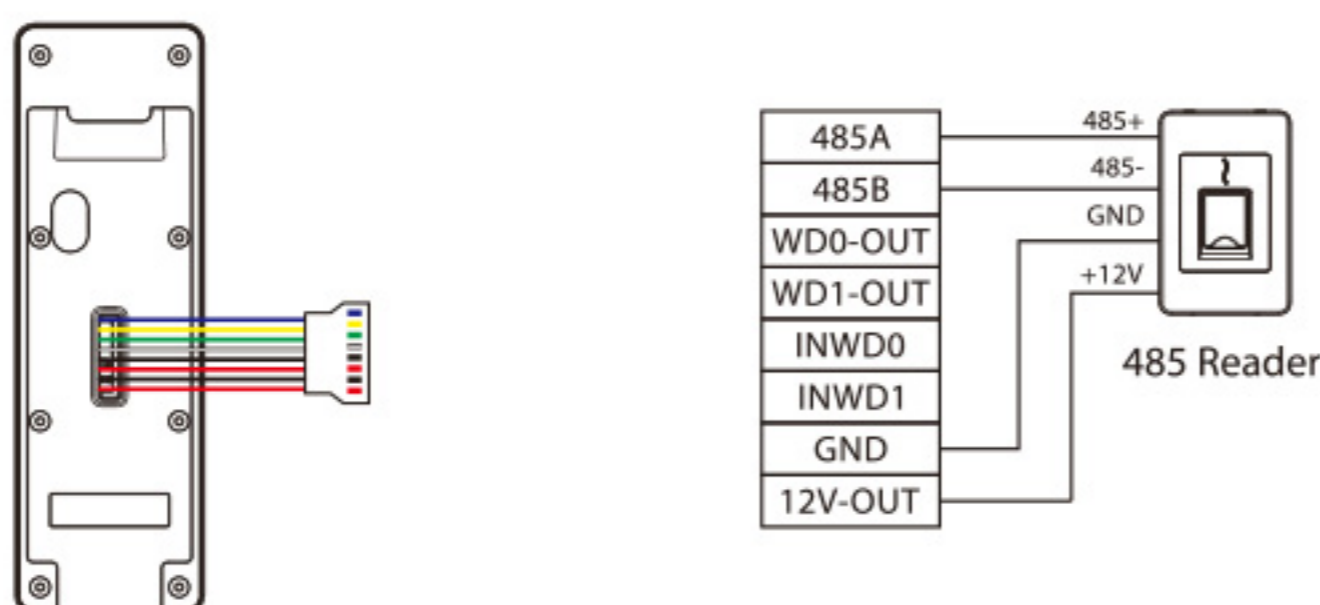

Примечание: 485A и 485B могут быть подключены или к контроллеру, или к считывателю RS-485 по отдельности, но не одновременно.

Wiegand:

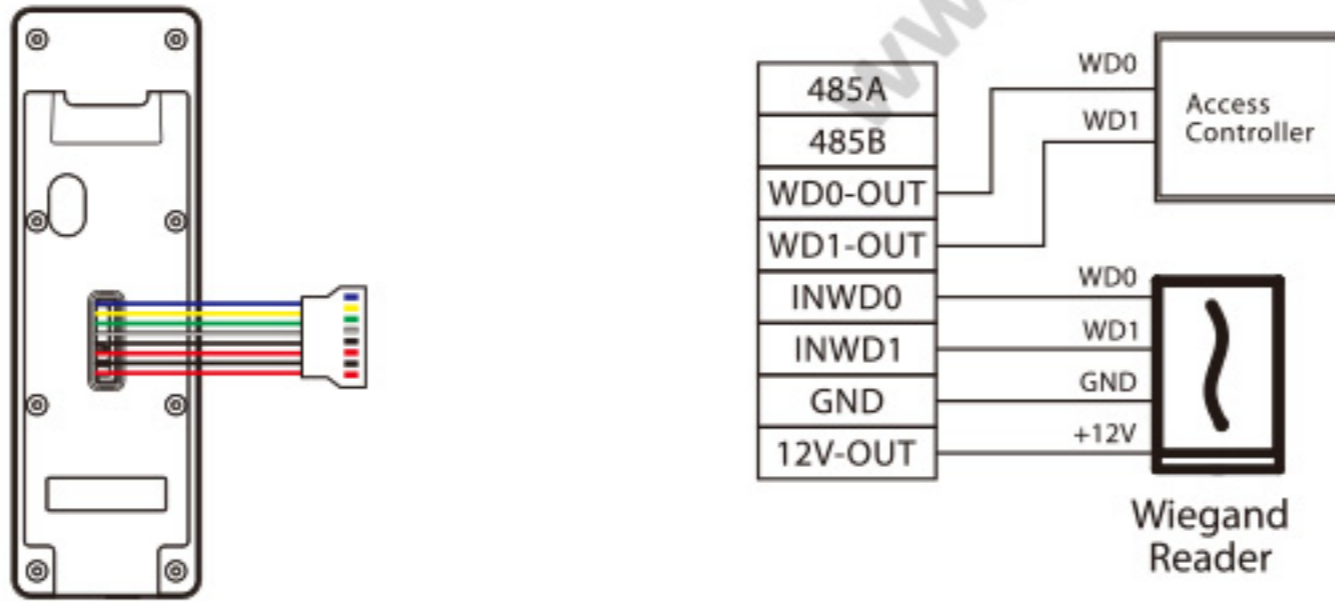

➤ **Подключение реле замка**

Система поддерживает Нормально-открытый (NO) замок и Нормально-закрытый (NC) замок. NO-замок (нормально-открытый при включенном питании) подключен к клеммам 'NO' и 'COM', а NC-замок (нормально-закрытый при включенном питании) - к клеммам 'NC' и 'COM'. Возьмем NC-замок в качестве примера ниже:

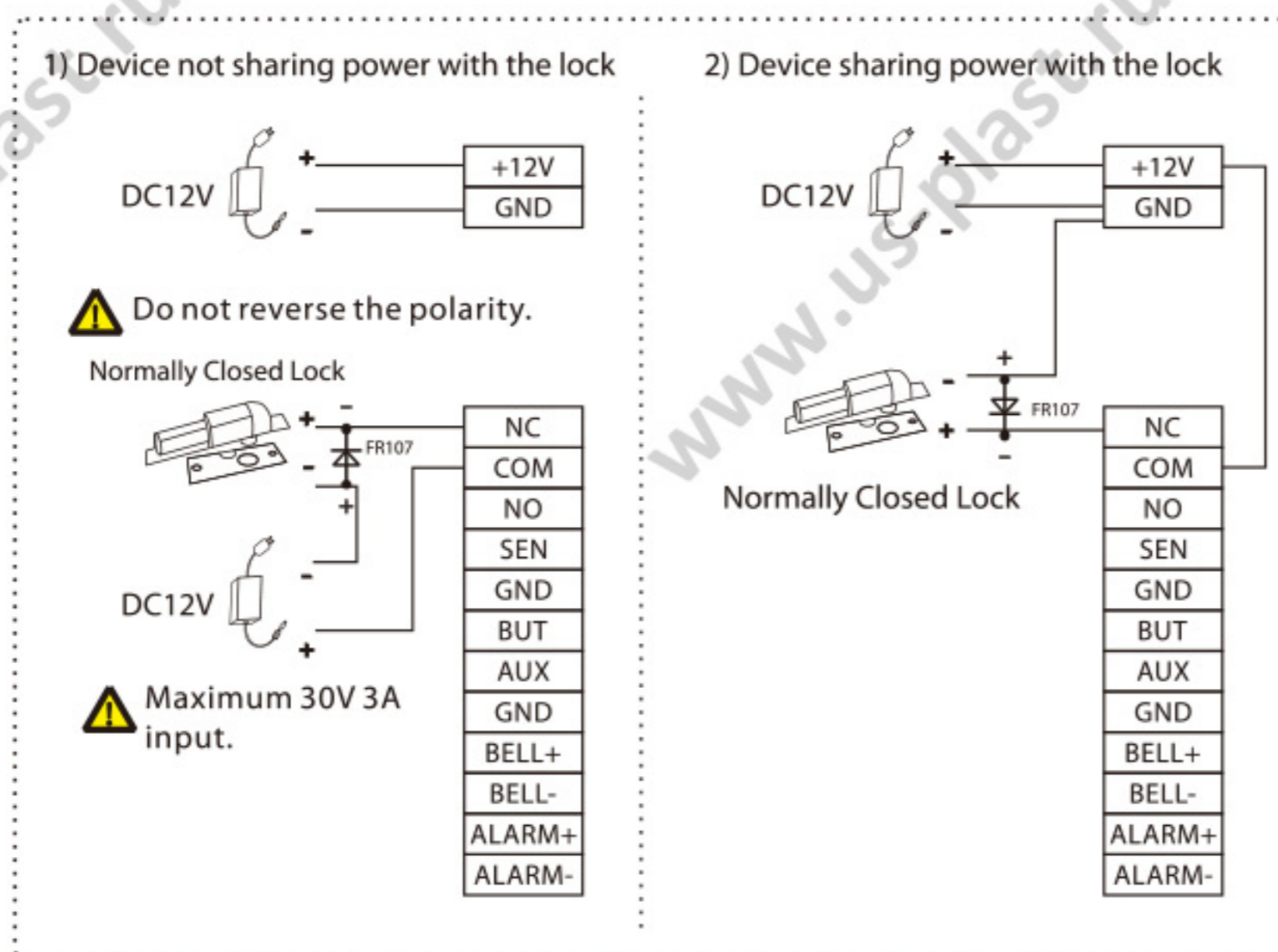

➤ **Подключение дверного датчика, кнопки выхода, сигнализации и дополнительного входа**

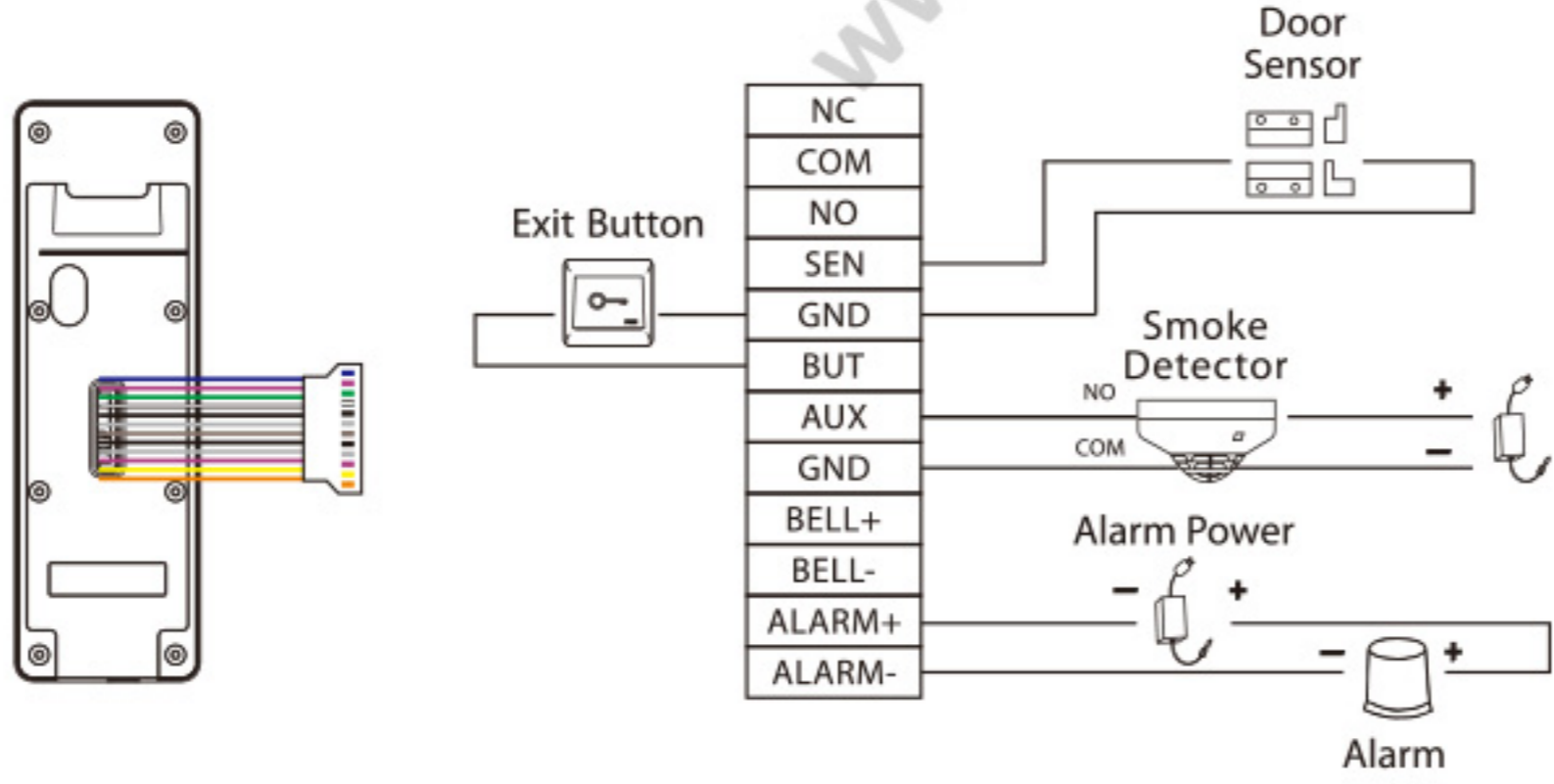

6 Установка

6.1 Внешние условия установки

При монтаже следуйте следующим рекомендациям:



INSTALL
INDOORS ONLY



AVOID GLASS
REFRACTION



AVOID DIRECT
SUNLIGHT
AND EXPOSURE

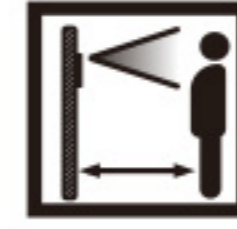

KEEP EFFECTIVE
DISTANCE
0.3-1.2m

6.2 Установка устройства

1. Прикрепите наклейку с монтажным шаблоном к стене и просверлите отверстия в соответствии с монтажным шаблоном.
2. Закрепите заднюю панель на стене крепежными винтами.
3. Подсоедините устройство к задней панели.
4. Закрепите устройство на задней панели защитным винтом.

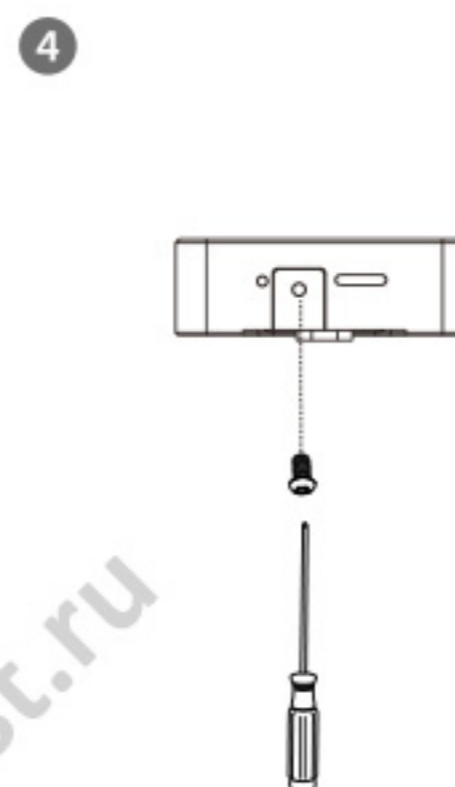
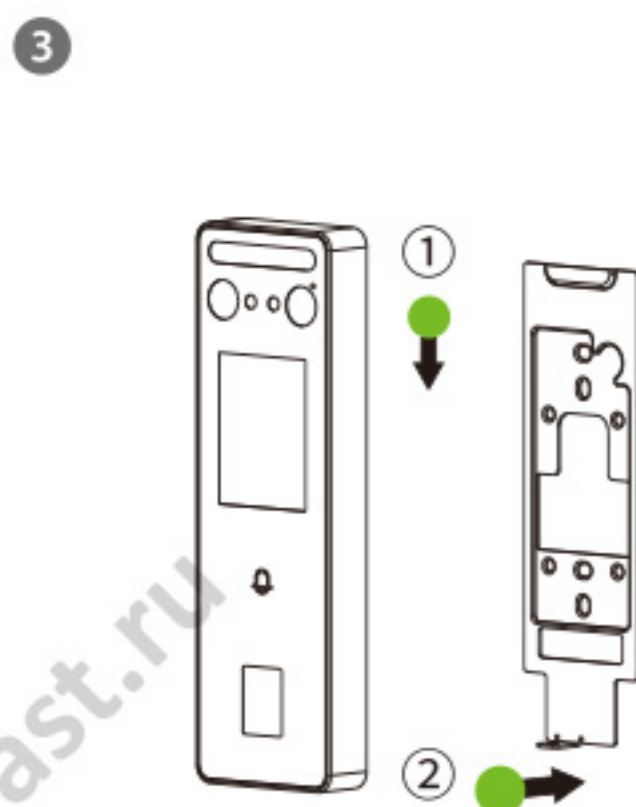
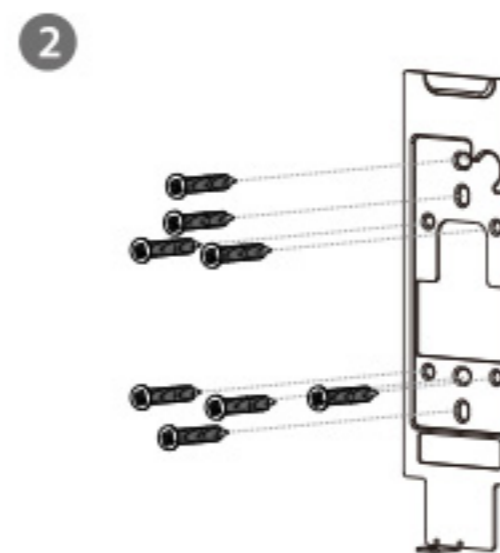
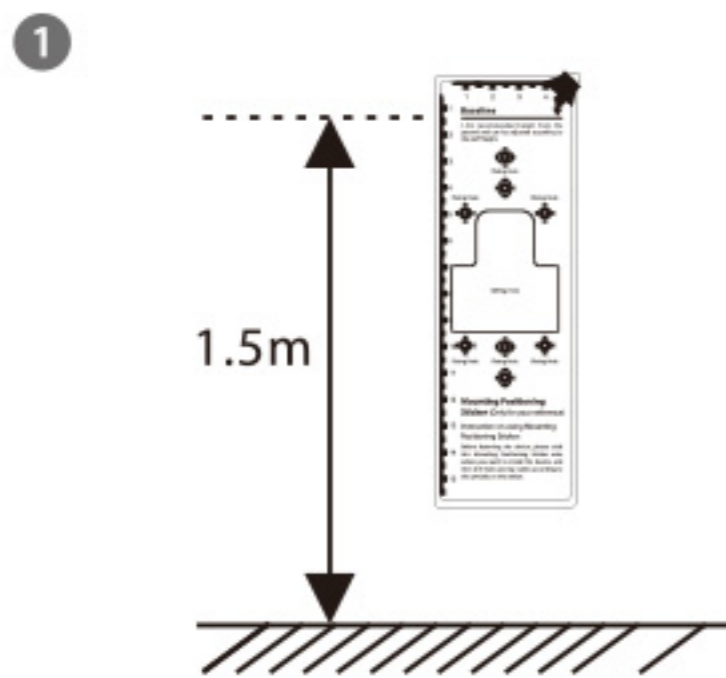

7 Главное меню

Нажмите  на стартовой странице для входа в главное меню, как показано ниже:



Описание функций

Меню	Описание
Управление пользователем	Добавление, редактирование, просмотр и удаление информации пользователя.
Статус пользователя	Установка прав доступа и инициатора для пользователя, т.е. прав пользования системой.
Связь	Установка параметров сети, последовательного интерфейса, связи с ПК, Wi-Fi, облачным сервером, Wiegand и диагностики сети.
Система	Установка параметров системы, включая дату и время, журнала доступа, лица и отпечатка пальца, видеопереговорного устройства, безопасности и сброса к заводским настройкам.
Персонализация	Настройка персонализированных параметров пользовательского интерфейса, голоса, расписания звонков, Punch State Options и "быстрых" кнопок маппирования.
Управление данными	Удаление всех выбранных данных на устройстве.
Управление доступом	Установка параметров замка, вкл. соответствующее устройство управления доступом, в т.ч. такие опции как расписание, настройки выходных, комбинированной верификации, запрета двойного прохода и тайного сигнала тревоги.
USB-Manager	Выгрузка или загрузка определенных данных с USB-устройства.
Поиск данных посещаемости	Запрос определенных журналов событий.
Автотестирование	Автоматическая проверка работы каждого модуля, включая ЖК-экран, аудио, микрофон, датчик отпечатков пальцев, камеру и часы реального времени.
Информация о системе	Просмотр политики конфиденциальности, емкости данных и информации об устройстве и его прошивке.

8 Управление пользователями

8.1 Регистрация пользователя

Коснитесь **"User Mgt."** (Управление пользователями) на главном меню.

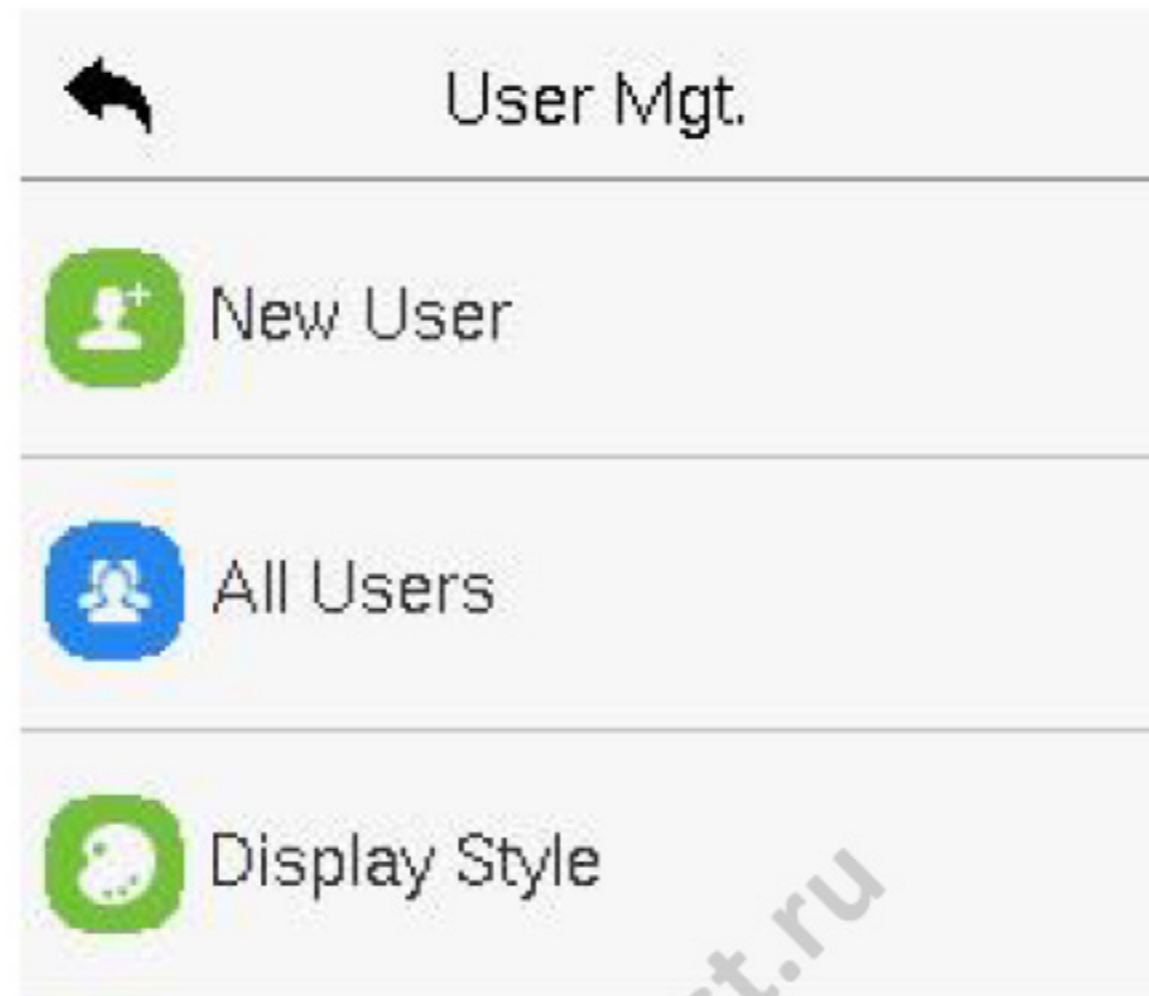

8.1.1 Регистрация идентификатора и имени пользователя

Коснитесь **"New User"** (Новый пользователь) и введите идентификатор пользователя и его имя.

New User		New User	
User ID	2	Fingerprint	0
Name		Face	0
User Role	Normal User	Card Number	
Fingerprint	0	Password	
Face	0	Access Control Role	

Примечания:

- 1) Имя пользователя может включать до 36 символов включительно.
- 2) Идентификатор пользователя может содержать 1-14 цифр по умолчанию, а также дополнительные числа и [буквы](#).
- 3) Вы можете изменить свой идентификатор во время регистрации, но не после.
- 4) При появлении сообщения "**Duplicated!**" Вы должны выбрать другой пароль, так как тот, который Вы ввели, уже существует.

8.1.2 Статус пользователя

На странице **New User (Новый пользователь)** коснитесь "**User Role**" (**Статус пользователя**) для установки его прав (**Обычный пользователь или Супер администратор**).

- **Супер администратор:** обладает самыми полными правами управления на устройстве.
- **Обычный пользователь:** Если на устройстве уже есть учетная запись Супер администратора, в таком случае обычные пользователи не будут иметь прав управления системой и будут иметь доступ только к процедурам верификации.
- **Статус, заданный пользователем:** Статус обычного пользователя может также иметь особый статус, дающий ему доступ к нескольким меню, при необходимости.

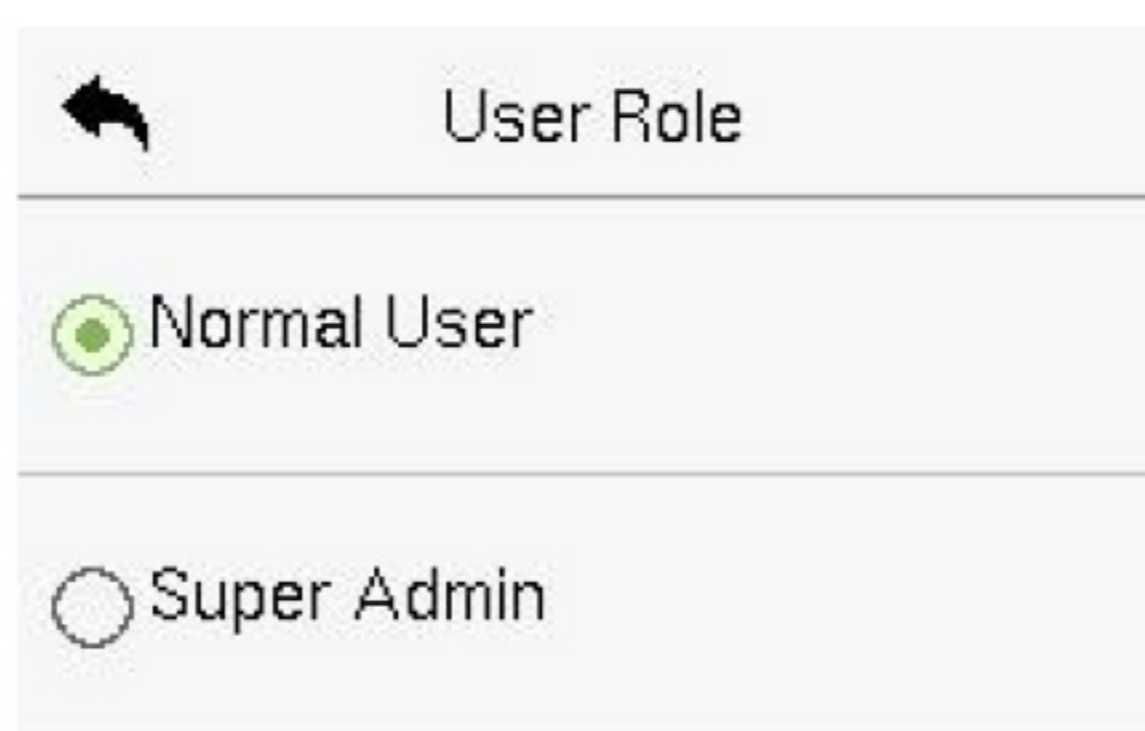

Примечание: Пользователь в статусе Супер администратора должен провести процедуру идентификации для доступа к главному меню.

Способы верификации задаются и регистрируются Супер администратором.

8.1.3 Регистрация отпечатка пальца

Коснитесь **"Fingerprint" (Отпечаток пальца)** на странице **"New User"** для входа на страницу регистрации по отпечатку пальца.

- Выберите палец, по которому будет осуществляться верификация.
- Прижмите выбранный палец к сканеру три раза.
- Зеленая индикация означает, что отпечаток пальца был успешно зарегистрирован.



8.1.4 Лицо

Коснитесь **"Face" (Лицо)** в меню **"New User"** для перехода на страницу регистрации по лицу.

- Встаньте лицом к камере и убедитесь, что снимок Вашего лица находится в ограничительной рамке и не выходит за ее пределы во время всего процесса регистрации по лицу.
- Во время регистрации лица появится полоса загрузки, а затем сообщение **"Enrolled"**

Successfully" (Регистрация успешна) после окончания загрузки.

- Если такое лицо уже было зарегистрировано, на экране появится сообщение "**Duplicated Face**". При успешной регистрации интерфейс будет выглядеть следующим образом:

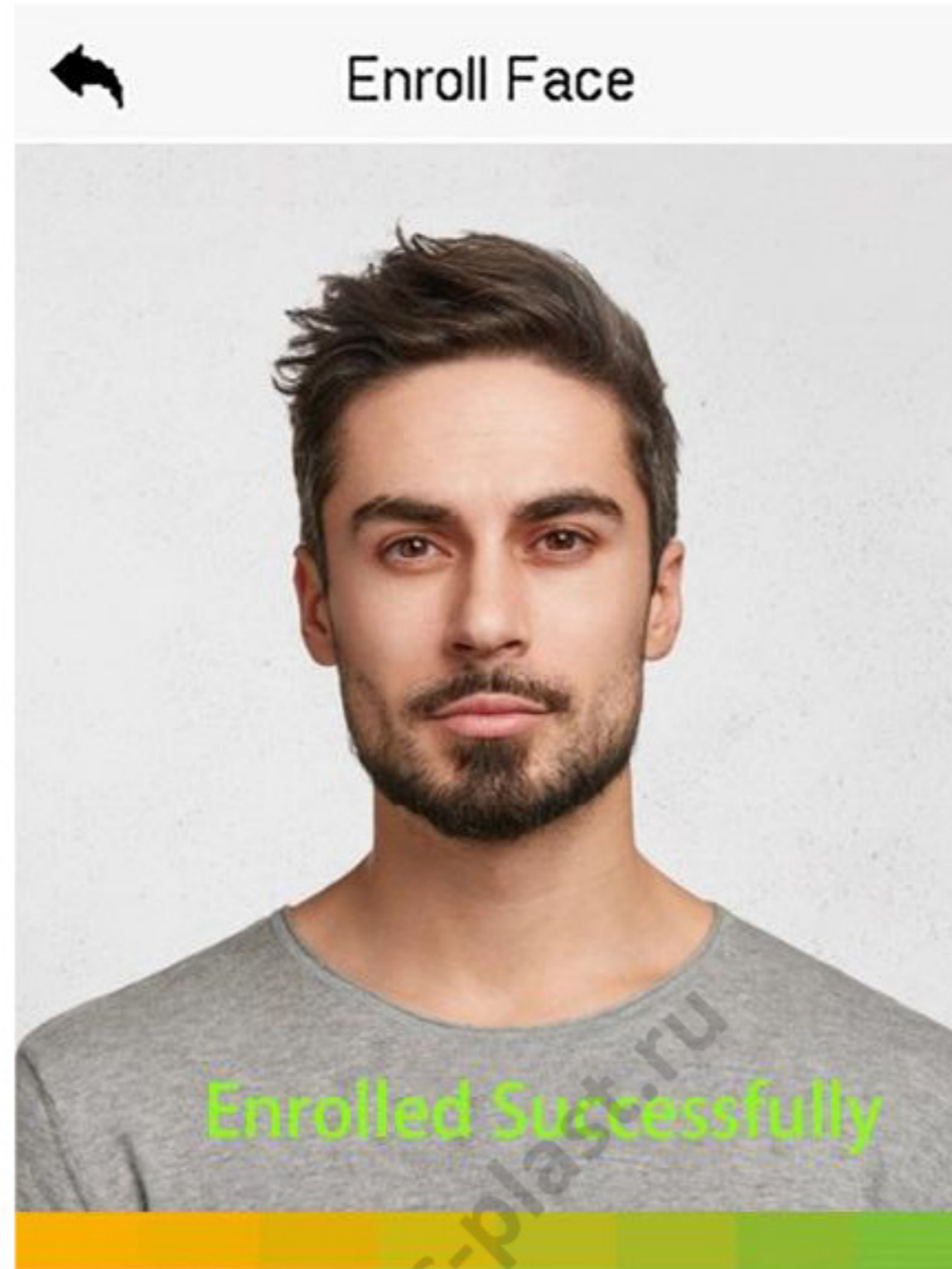

8.1.5 Карта

Коснитесь "**Card**" (Карта) в меню "**New User**" для перехода на страницу регистрации карты.

- Проведите картой под область считывания карты в меню. Регистрация карты успешна.
- Если карта уже была зарегистрирована, появится сообщение "**Error! Card already enrolled**" (Ошибка! Карта уже зарегистрирована). На странице регистрации будет изображено следующее:



8.1.6 Пароль

Коснитесь **"Password"** (Пароль) в меню **"New User"** для перехода на страницу регистрации пароля.

- На странице регистрации пароля введите новый пароль, затем еще раз для его подтверждения и нажмите **"OK"**.
- Если повторно набранный пароль не совпадает с первоначально введенным, устройство выдаст сообщение **"Password does not match!"** (Пароли не соответствуют друг другу); пользователь должен подтвердить свой пароль еще раз.
- Пароль может содержать от 6 до 8 цифр по умолчанию.

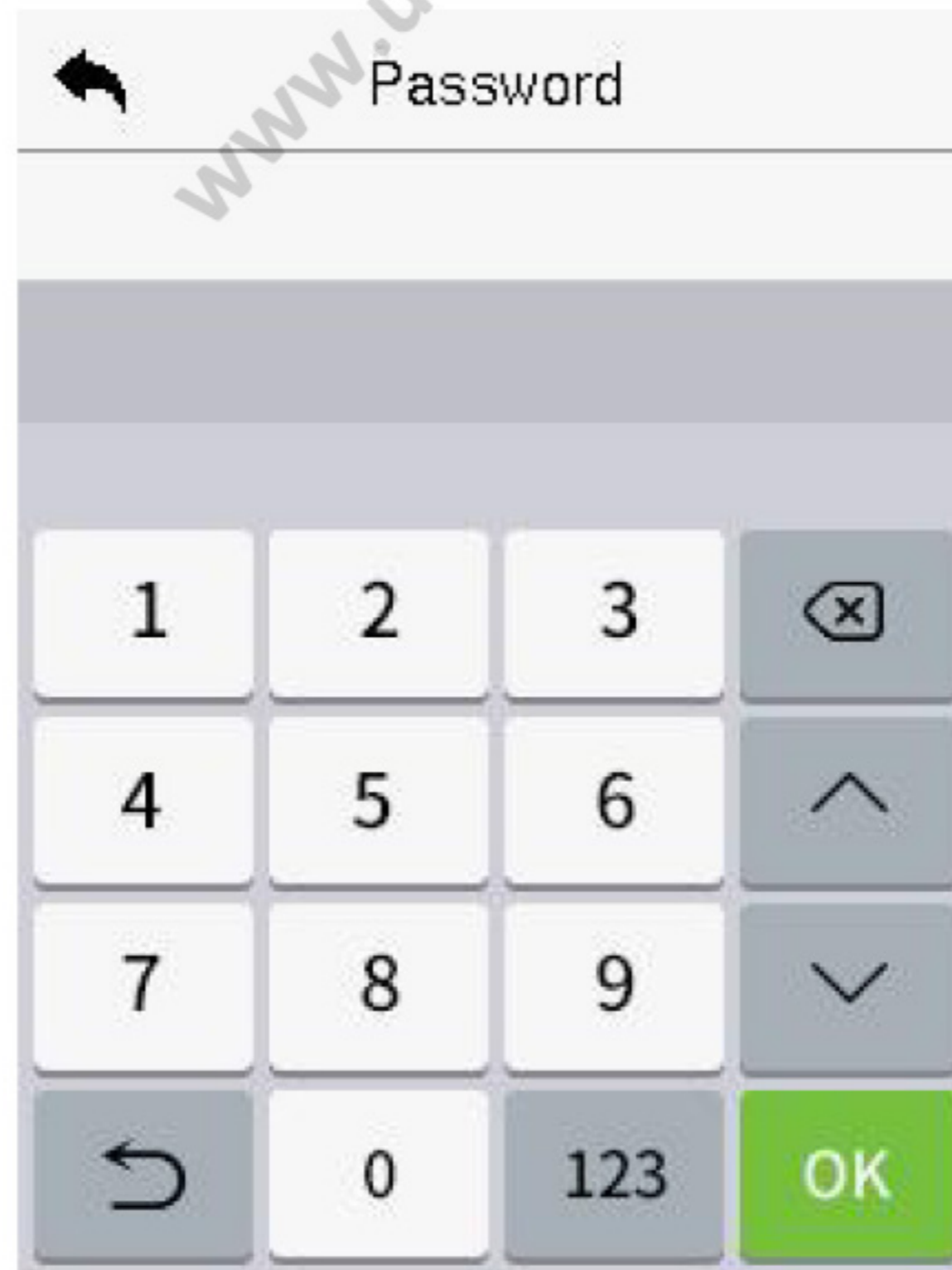

8.1.7 Права управления доступом

Права управления доступом устанавливают права доступа к двери для каждого пользователя и включают группу доступа, способ верификации, что позволяет упростить настройки времени разрешенного доступа.

- Перейдите по **Access Control Role > Access Group** для "приписки" зарегистрированных пользователей к различным группам для более эффективного управления. Новые пользователи отнесены к Группе 1 по умолчанию и могут быть переведены в другие группы. Устройство поддерживает до 99 категорий разрешенного доступа.
- Коснитесь **"Time Period" (Период времени)** для выбора периода времени.
- Пользователь может определить один или несколько зарегистрированных отпечатков пальцев в качестве тайного сигнала тревоги. При прикладывании такого пальца к датчику и прохождения процедуры верификации, система сразу же инициирует тайный сигнал тревоги.

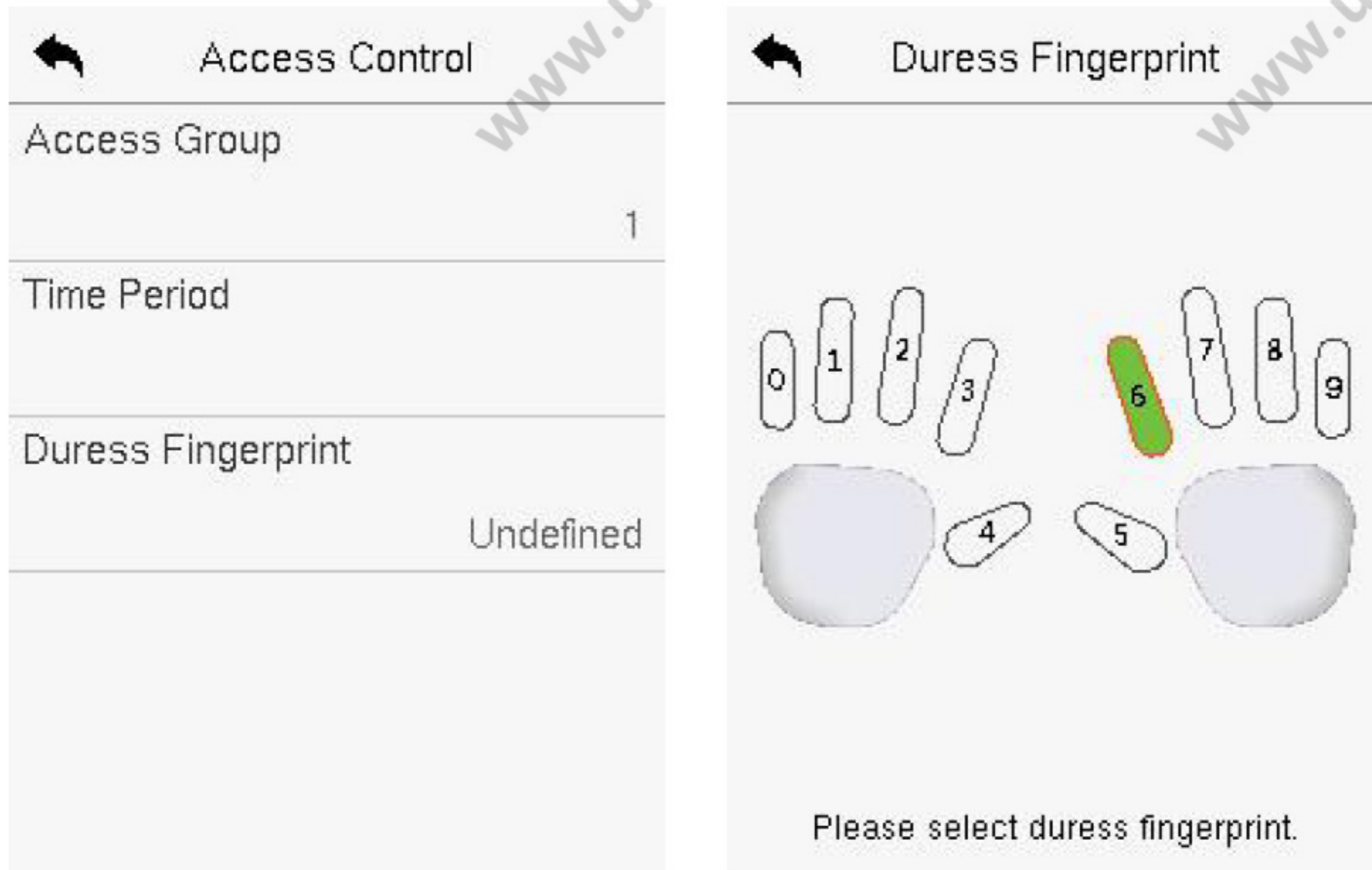

8.2 Поиск пользователей

На странице главного меню коснитесь **"User Mgt." (Управление пользователями)** и затем **"All Users" (Все пользователи)** для поиска пользователя.

- В меню **"All-Users" (Все пользователи)** коснитесь строки поиска на перечне пользователей для ввода ключевого поискового слова (например, идентификатора, фамилии или полного имени пользователя), и система начнет поиск пользователя, к которому относится введенная информация.

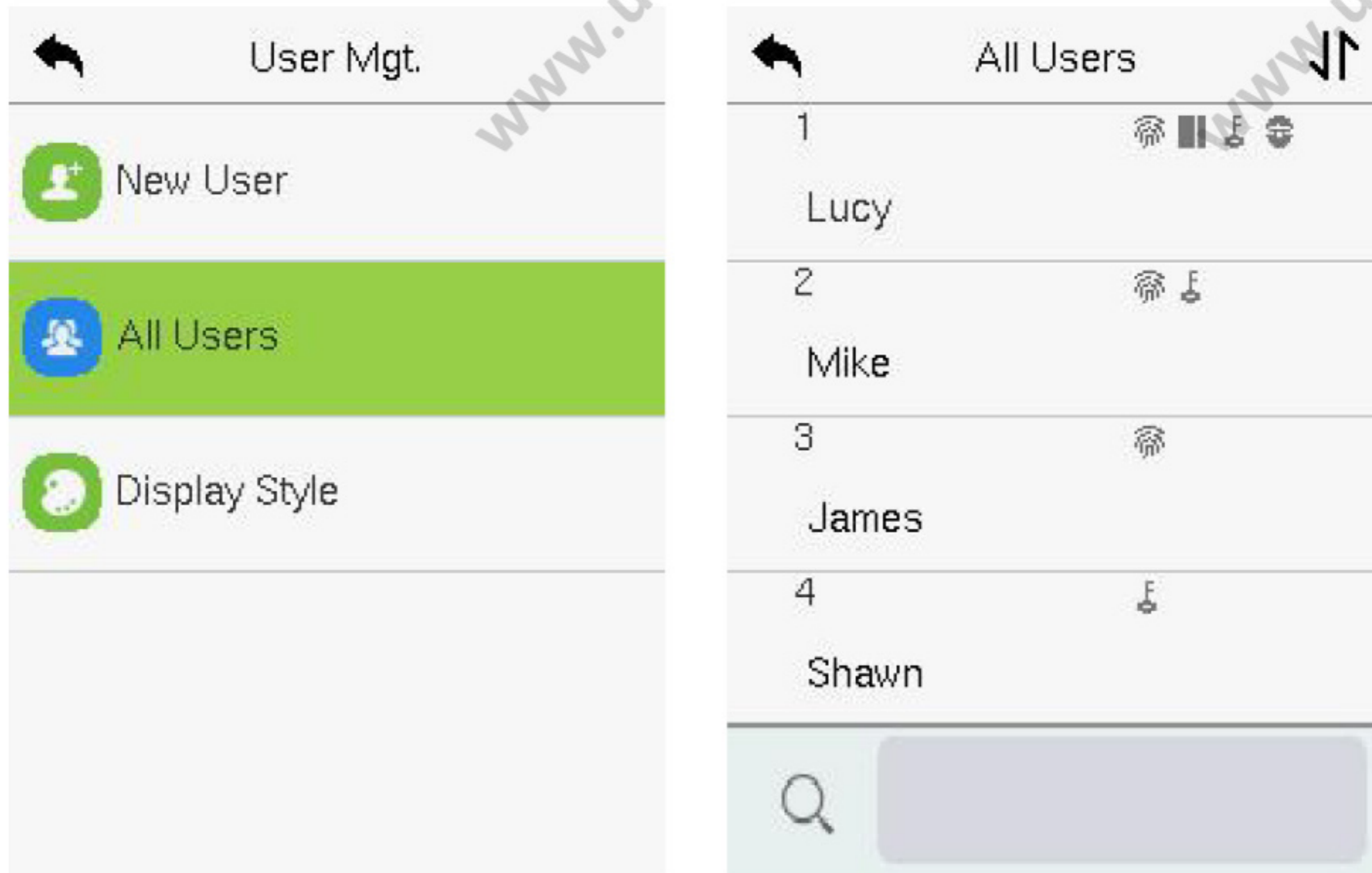

8.3 Редактирование пользователей

На странице **"All Users"** коснитесь нужного пользователя из списка и коснитесь **"Edit" (Редактировать)** для редактирования данных этого пользователя.

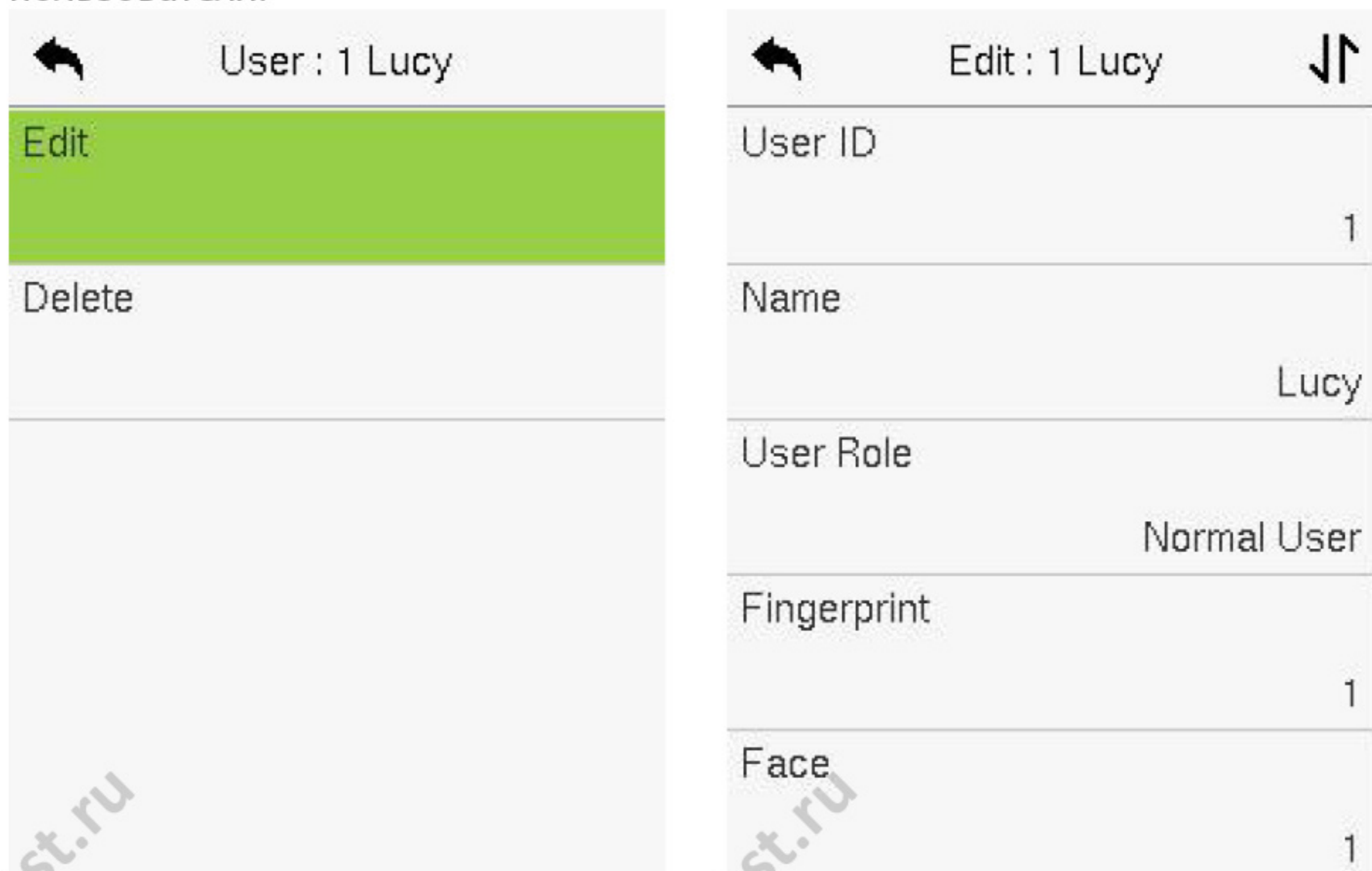

Примечание: Процесс редактирования информации о пользователе аналогичен добавлению нового пользователя с той лишь разницей, что при редактировании нельзя изменить идентификатор пользователя. Более подробно в разделе 6.1 "Регистрация пользователей".

8.4 Удаление пользователя

В меню **"All Users"** коснитесь нужного пользователя из списка и нажмите **"Delete" (Удаление)** для удаления пользователя или каких-либо данных о нем с устройства. На странице **"Delete"** коснитесь операции, которую Вы хотите выполнить и нажмите **"OK"** для подтверждения удаления.

Действия по удалению

- **Удалить пользователя:** удаление всей информации о пользователе (в том числе и самого пользователя) с устройства.
- **Удалить только отпечаток пальца:** удаление информации об отпечатке пальца выбранного пользователя.
- **Удалить только лицо:** удаление только информации о лице выбранного пользователя.
- **Удалить только пароль:** удаление пароля выбранного пользователя.
- **Удалить только номер карты:** удаление информации о карте выбранного пользователя.

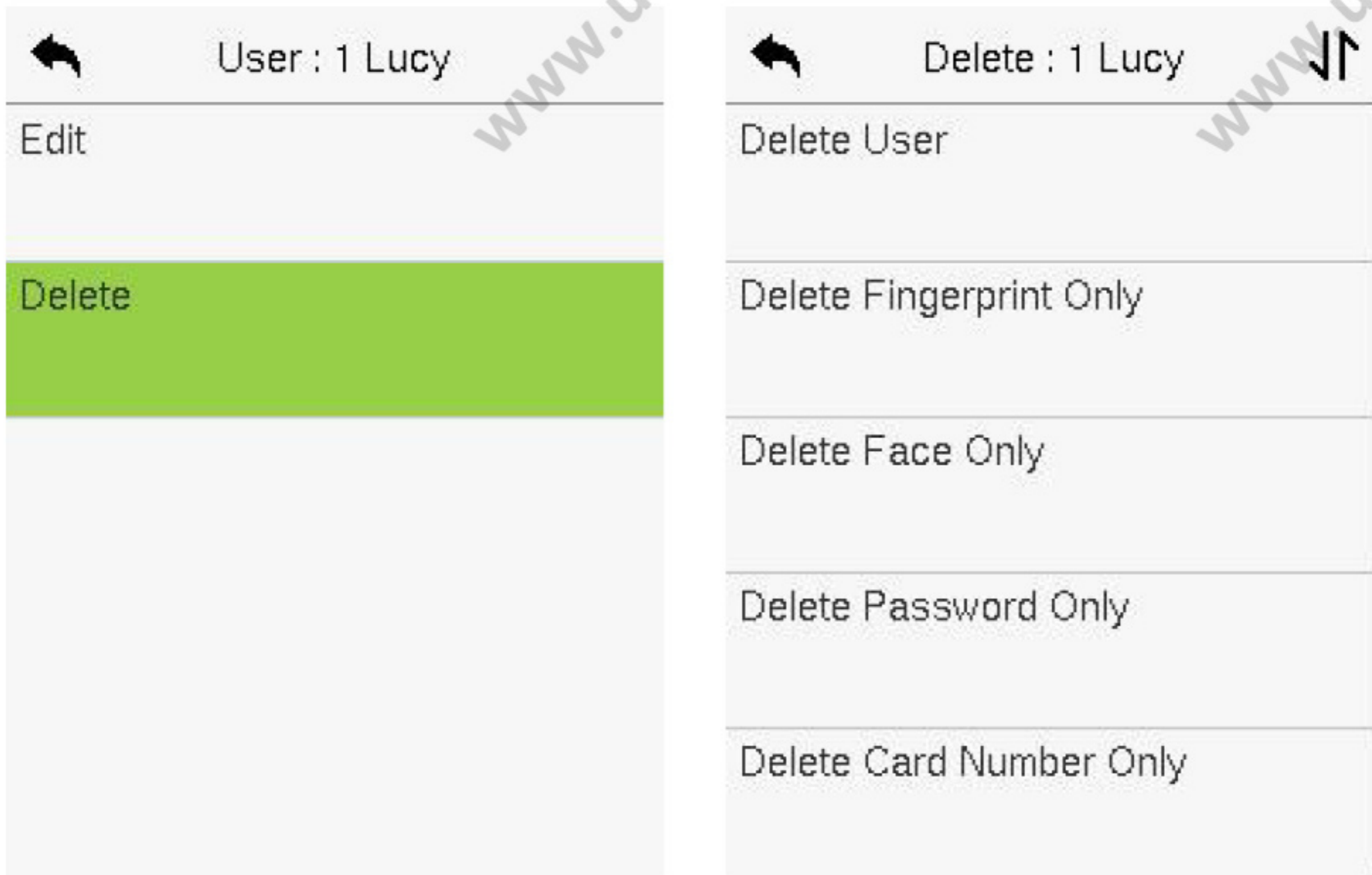

8.5 Стиль отображения

На странице главного меню коснитесь **"User Mgt."** (Управление пользователями), а затем **Display Style (Формат отображения)** для входа на страницу настроек формата отображения.

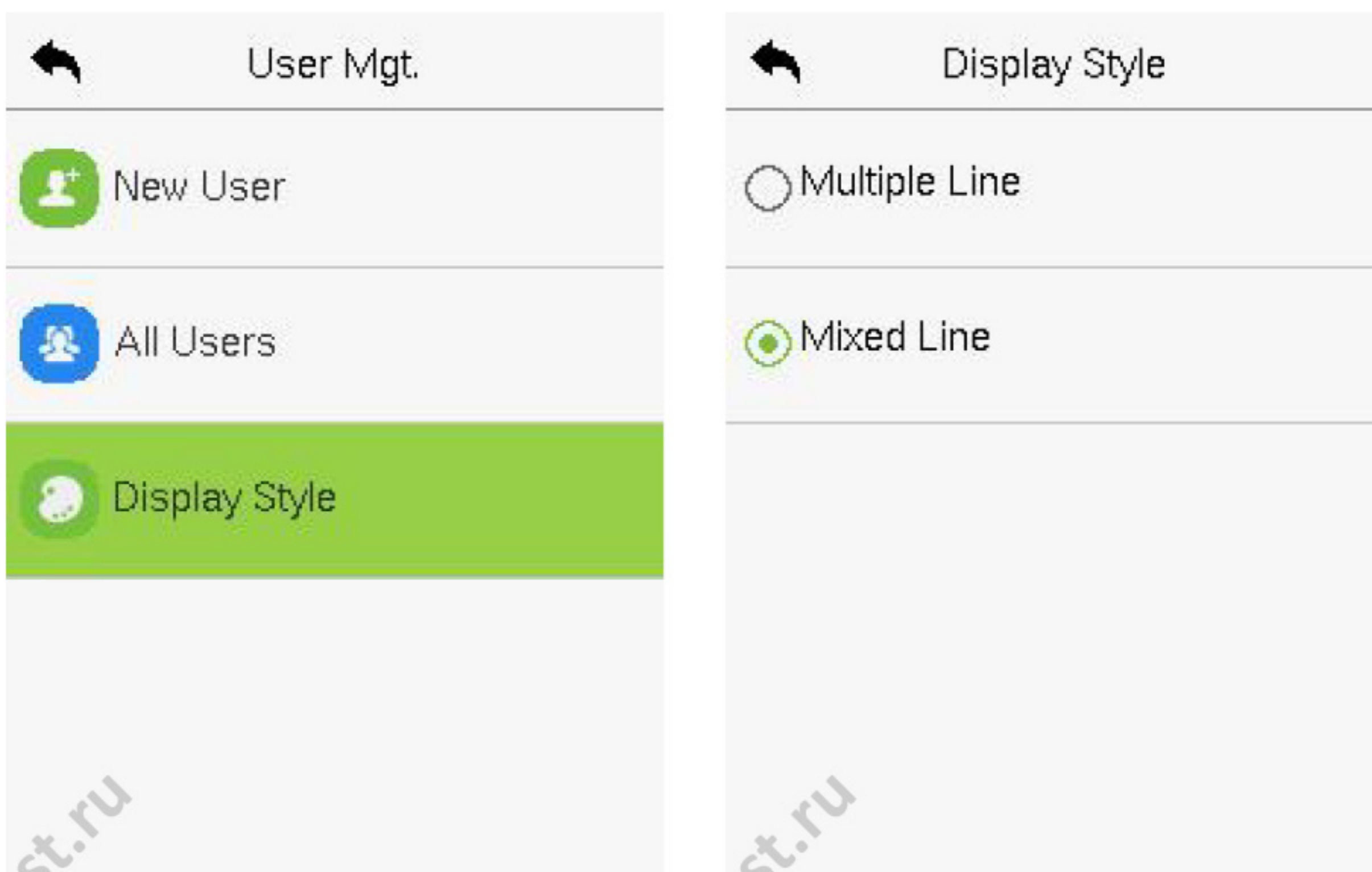

Доступные стили приведены ниже:

Многострочный:

Смешанные линии:



9 Статус пользователя

Функция статуса пользователя позволяет облегчить предоставление некоторых специфических разрешений определенным пользователям по необходимости.

- В главном меню коснитесь **"User Role" (Статус пользователя)** и затем **"User Defined Role" (Статус, заданный пользователем)** для установки определенных разрешений пользователю.
- На устройстве можно установить до трех пользовательских статусов, определяющих объем прав пользователя по управлению функциями устройства.



- На странице **"User Defined Role"** используйте тумблер **"Enable Defined Role"**, чтобы активировать/отключать статус, заданный пользователем.
- Нажмите **"Name" (Имя)** и введите пользовательское имя для статуса.

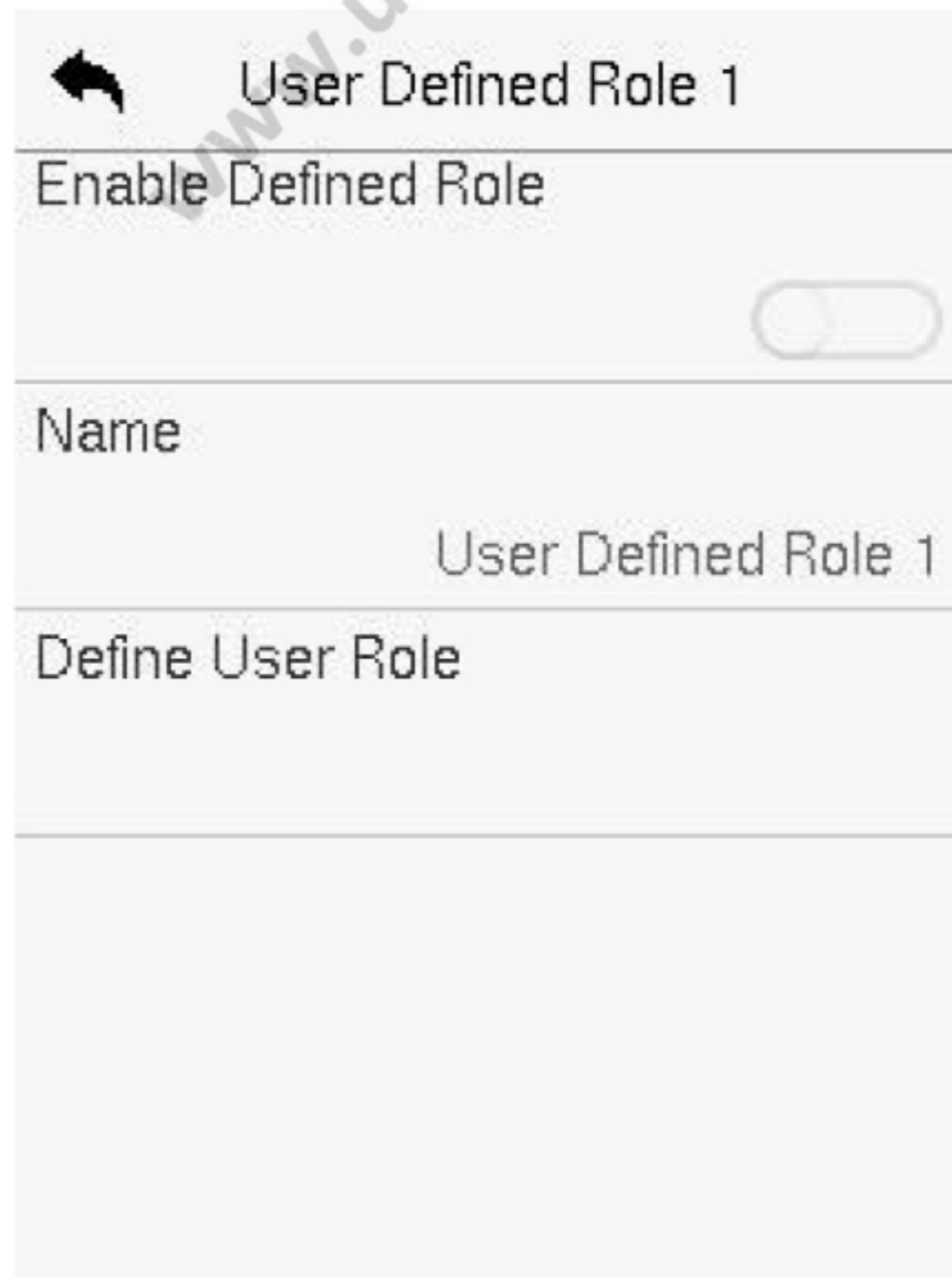

- Затем путем нажатия на соответствующий "Define User Role" выберите права, которые будут предоставлены пользователю, и нажмите на кнопку возврата.
- В процессе закрепления за пользователем прав в левой части экрана будут отображаться функции главного экрана, а справа - подменю.
- Сначала коснитесь необходимой функции **Главного меню** справа, а затем выберите нужное подменю из списка справа.

User Defined Role 1	User Role
<input checked="" type="checkbox"/> User Mgt.	<input checked="" type="radio"/> Normal User
<input checked="" type="checkbox"/> Comm.	<input type="radio"/> Enroller
<input checked="" type="checkbox"/> System	<input type="radio"/> Super Admin
<input type="checkbox"/> Personalize	
<input type="checkbox"/> Data Mgt.	

Примечание: Если на устройстве активирован статус пользователя, перейдите **User Mgt. > New User > User Role** для присваивания созданных статусов определенным пользователям. Но если на устройстве не зарегистрирована учетная запись супер администратора, устройство выдаст сообщение **"Please enroll super admin first!"** ("Сначала зарегистрируйте супер администратора!") при активации функции статуса пользователя.

10 Настройки связи

Настройки связи используются для установки параметров сети, последовательного интерфейса, связи с ПК, Wi-Fi, облачного сервера, Wiegand и диагностики сети.

Коснитесь "**СОММ.**" (**Связь**) на странице главного меню.



10.1 Настройки сети

Для связи устройства с ПК через Ethernet, необходимо настроить конфигурацию сети и убедиться, что устройство и ПК подключены к одному и тому же сегменту сети.

Коснитесь "**Ethernet**" в меню "**Comm.**" (**Связь**). Ниже приведена страница настроек для конфигурации сети.

Ethernet	
IP Address	192.168.163.99
Subnet Mask	255.255.255.0
Gateway	192.168.163.1
DNS	0.0.0.0
TCP COMM.Port	4370

Описание функций

Функция	Описание
IP-адрес	IP-адрес по умолчанию 192.168.1.201. Его можно изменить согласно возможностям сети.
Маска подсети	Маска подсети по умолчанию 255.255.255.0. Его можно изменить согласно возможностям сети.
Шлюз	Адрес шлюза по умолчанию 0.0.0.0. Его можно изменить согласно возможностям сети.
DNS	DNS-адрес по умолчанию 0.0.0.0. Его можно изменить согласно возможностям сети.
TCP COMM. порт	Значение порта TCP COMM - 4370. Его можно изменить согласно возможностям сети.
DHCP	Протокол динамической конфигурации хоста автоматически назначает IP-адреса клиентам через сервер.

Отображение в строке состояния	Выберите, отображать ли иконку сети в строке состояния.
---------------------------------------	---

10.2 Последовательный интерфейс

Функция последовательного интерфейса позволяет установить связь с устройством через последовательный порт (RS485/Главный блок).

Коснитесь "**Serial Comm.**" (**Последовательный интерфейс**) в меню настроек связи.



Описание функций

Функция	Описание
Последовательный порт	<p>Отсутствие: Связь с устройством через последовательный порт отсутствует.</p> <p>RS485(ПК): Связь с устройством через последовательный порт RS485.</p> <p>Ведущий блок: Когда RS485 используется в качестве главного блока, он может быть подключен к ридеру карт.</p>

Скорость передачи данных	<p>Имеются 4 скорости в бодах для обмена данными с ПК (115200 (по умолчанию), 57600, 38400 и 19200).</p> <p>Чем выше скорость передачи данных, тем выше скорость обмена, но вместе с тем и менее надежна.</p> <p>Следовательно, более высокая скорость в бодах может использоваться, когда дальность передачи данных небольшая; в других случаях надежней выбирать менее высокую скорость в бодах.</p>
---------------------------------	--

10.3 Связь с ПК

Ключ для защищенной связи позволяет повысить безопасность данных путем установки связи между устройством и ПК. После определения ключа для защищенной связи, необходим пароль для подключения устройства к программному обеспечению ПК.

Коснитесь **"PC Connection" (Связь с ПК)** в меню **"Comm."** Интерфейс меню настроек для конфигурации связи.

Описание функций

Функция	Описание
Ключ защищенной связи	<p>Пароль по умолчанию - 0, и он может быть изменен.</p> <p>Ключ может содержать 1-6 цифр.</p>
Скорость передачи данных в бодах	<p>Это идентификационный номер устройства, который находится в диапазоне от 1 до 254.</p> <p>Если связь осуществляется через RS485, Вам необходимо ввести этот номер устройства в коммуникационном интерфейсе программы.</p>

10.4 Настройки Wi-Fi

В устройстве предусмотрен модуль Wi-Fi, который может быть встроен в устройство или подключен снаружи.

Модуль Wi-Fi позволяет передавать данные через Wi-Fi и создает сеть беспроводного доступа. Функция Wi-Fi активирована в этом устройстве по умолчанию. При неиспользовании сети Wi-Fi Вы можете отключить ее путем нажатия на одноименную кнопку.

Коснитесь **"Wi-Fi Settings" (Настройки Wi-Fi)** в меню **"Comm." (Связь)**.

Интерфейс страницы настроек для конфигурации Wi-Fi ниже.

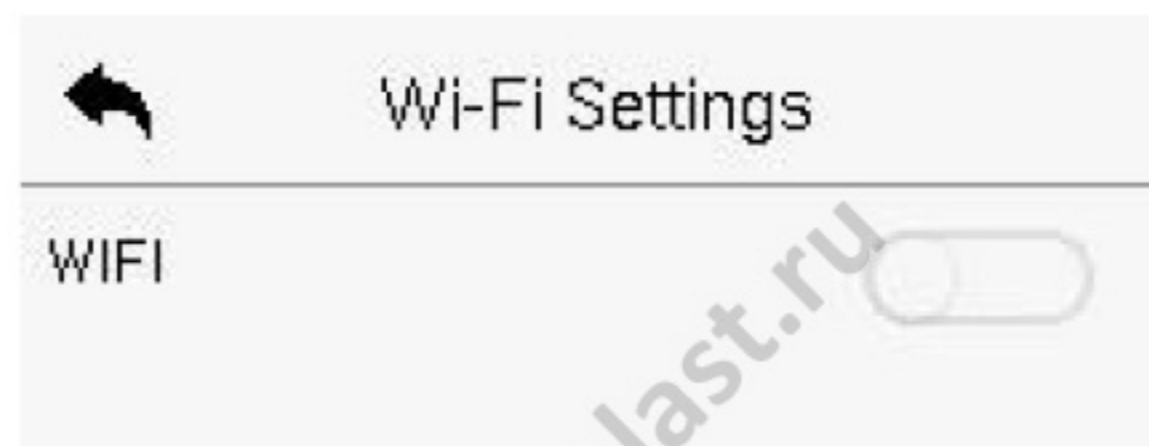

➤ Поиск сети Wi-Fi

- Wi-Fi активирована на устройстве по умолчанию. Переключите кнопку  для включения/отключения Wi-Fi.
- После включения функции Wi-Fi устройство начнет поиск доступных сетей Wi-Fi в зоне действия сети.
- Коснитесь названия сети Wi-Fi из списка доступных сетей и введите пароль в соответствующей строке; затем коснитесь **"Connect to Wi-Fi (OK)" (Подключиться к Wi-Fi)**.

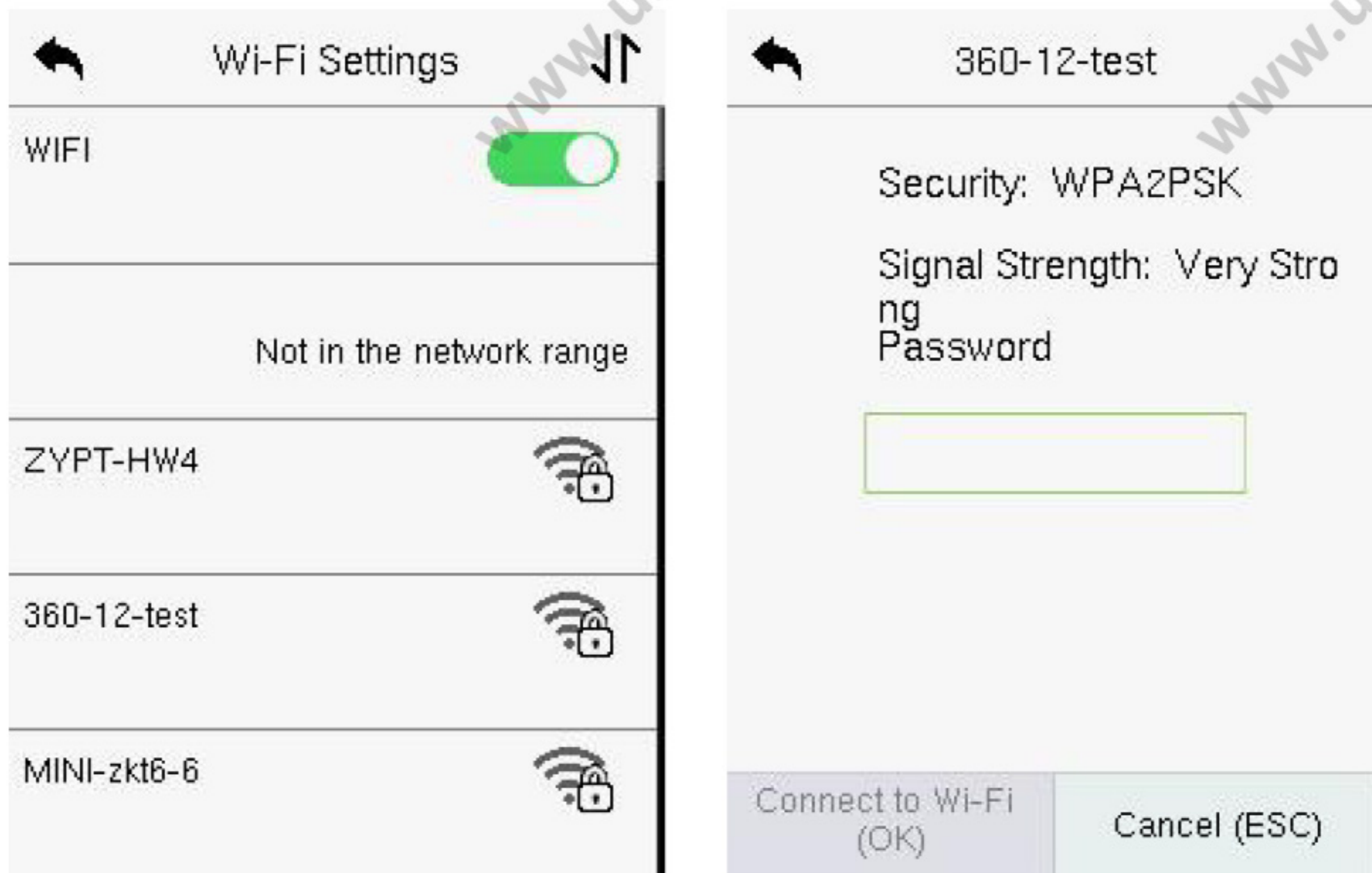

Wi-Fi включена: Выберите нужную сеть из списка найденных сетей.

Введите пароль в строке ввода пароля и коснитесь **"Connect to Wi-Fi (OK)"**.

- Если Вы успешно подключились к сети Wi-Fi, на странице отобразится символ Wi-Fi  .

➤ **Добавление сети Wi-Fi вручную**

Сеть Wi-Fi можно добавить вручную, если она отсутствует в списке найденных сетей.

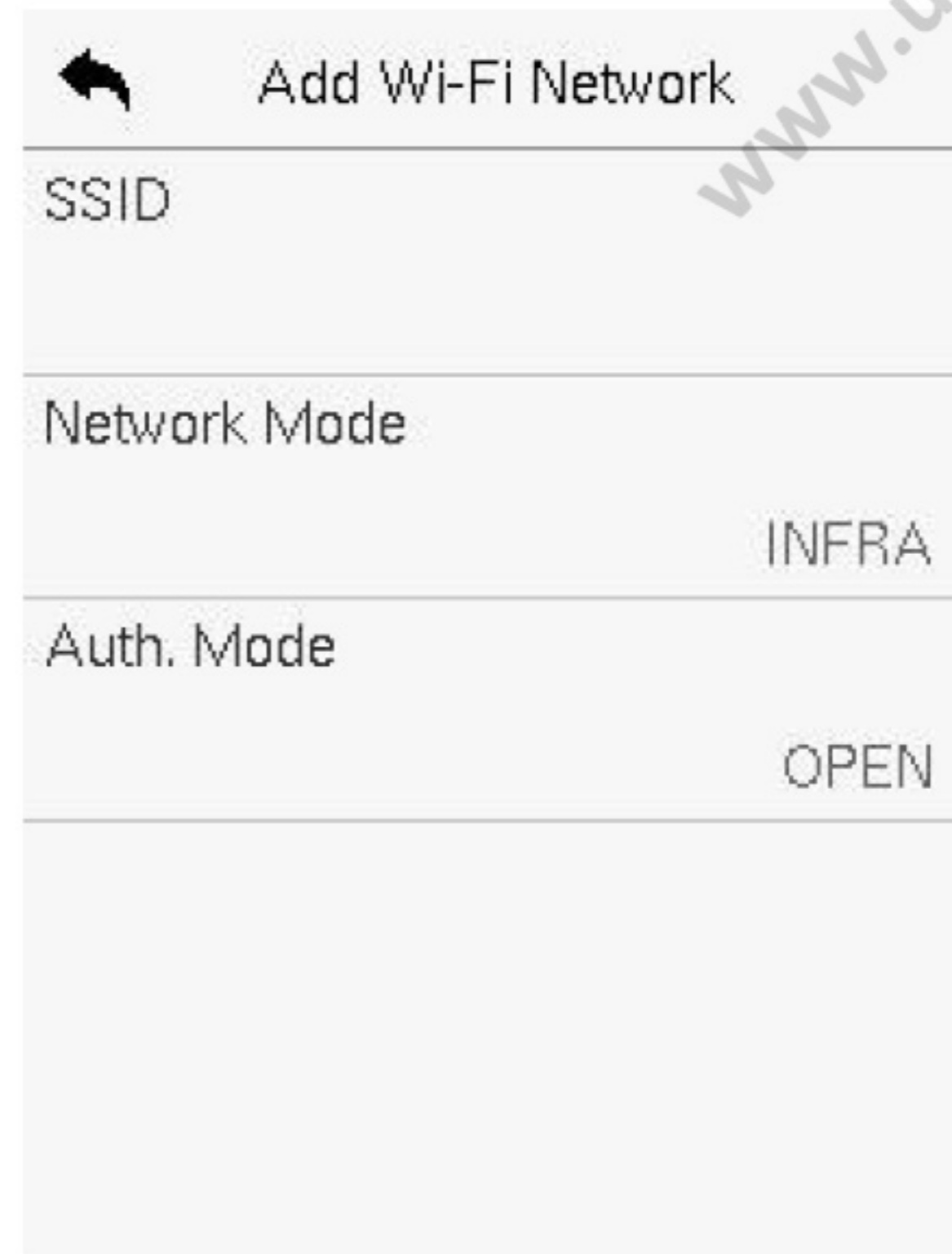

Коснитесь **"Add Wi-Fi Network"** для добавления сети Wi-Fi вручную.

На этой странице введите параметры сети Wi-Fi .
(Добавляемая сеть должна существовать)

Примечание: После добавления сети Wi-Fi вручную выполните те же шаги для поиска добавленной сети Wi-Fi.

➤ **Расширенные настройки**

В меню **"Wi-Fi Settings" (Настройки Wi-Fi)** нажмите

Advanced" (Расширенные) для установки нужных параметров.

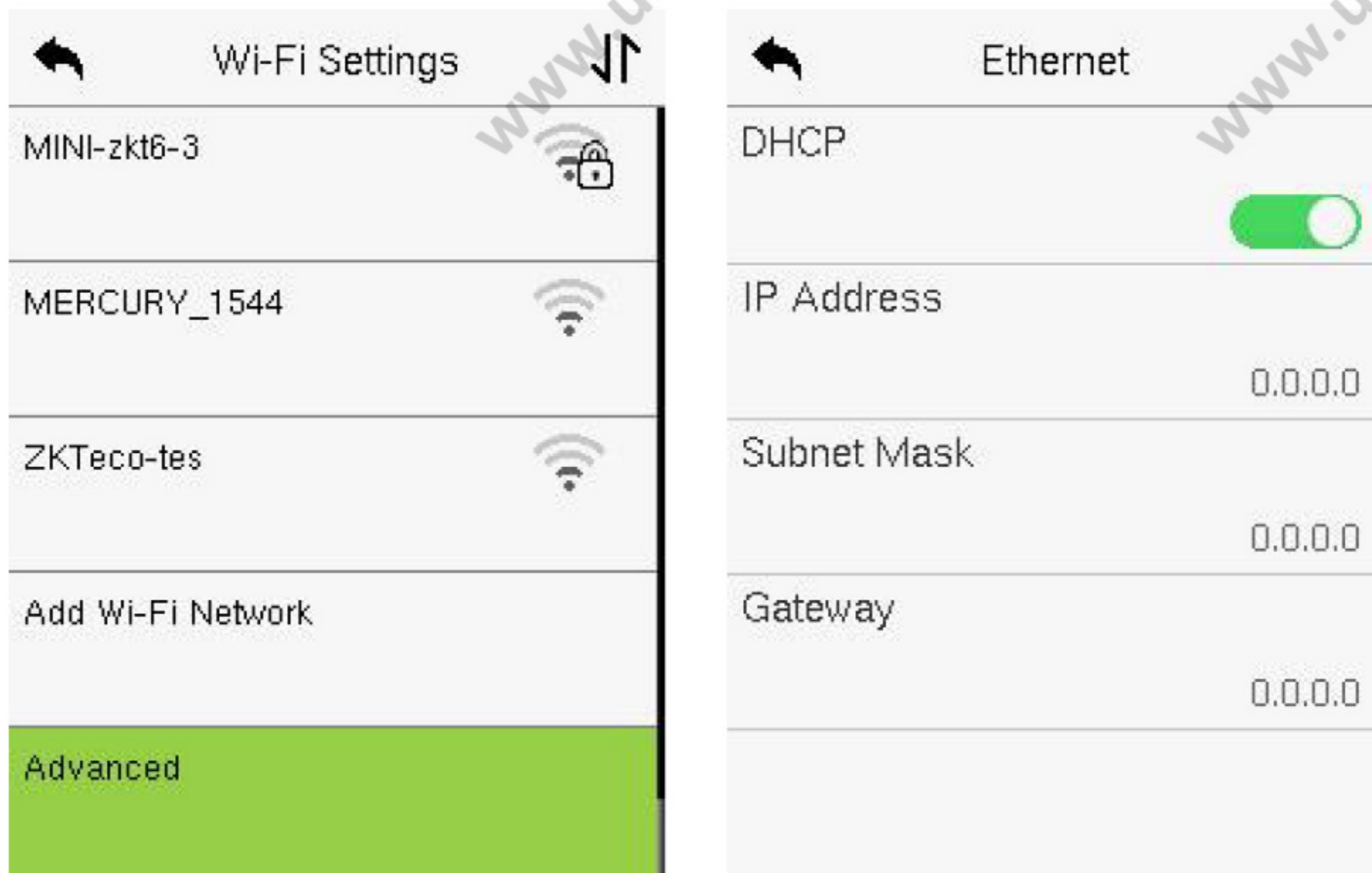

Описание функций

Функция	Описание
DHCP	Протокол динамической конфигурации хоста автоматически назначает IP-адреса клиентам сети. Если DHCP включен, IP-адрес не может быть установлен вручную.
IP-адрес	IP-адрес для сети Wi-Fi по умолчанию 0.0.0.0. Его можно изменить согласно возможностям сети.
Маска подсети	Маска подсети сети Wi-Fi по умолчанию 255.255.255.0. Ее можно изменить согласно возможностям сети.
Шлюз	Адрес шлюза по умолчанию 0.0.0.0. Его можно изменить согласно возможностям сети.

10.5 Настройка облачного сервера

Коснитесь "**Cloud Server Setting**" (**Настройки облачного сервера**) в меню "**Сотт.**" (**Связь**). Интерфейс настроек для соединения с сервером ADMS ниже.

Cloud Server Setting...	
Server Mode	ADMS
Enable Domain Name	<input type="checkbox"/>
Server Address	0.0.0.0
Server Port	8081
Enable Proxy Server	<input type="checkbox"/>

Описание функций

Функция		Описание
Включить имя домена	Адрес сервера	После включения этого режима будет использоваться имя домена "http://... ", такое как http://www.XYZ.com, где "XYZ" обозначает имя домена.
Отключить имя домена	Адрес сервера	IP-адрес сервера ADMS.
	Порт сервера	Порт, используемый сервером ADMS.
Включить прокси-сервер		IP-адрес и номер порта прокси-сервера устанавливаются вручную при активации функции.

HTTPS	На основе протокола HTTP обеспечивается безопасность передачи данных путем ее шифрования и наличия аутентификации личности.
--------------	---

10.6 Настройка Wiegand

Здесь можно установить входные и выходные параметры Wiegand.

Коснитесь **"Wiegand Setup" (Настройки Wiegand)** в интерфейсе **"Comm." (Связь)**. Меню для настройки входных и выходных параметров Wiegand ниже.

← Wiegand Setup
Wiegand Input
Wiegand Output

10.6.1 Вход Wiegand

← Wiegand Options	
Wiegand Format	
Wiegand Bits	26
Pulse Width(us)	100
Pulse Interval(us)	1000
ID Type	User ID

Описание функций

Функция	Описание
Формат Wiegand	Доступные значения: 26, 34, 36, 37 и 50 бит.
Wiegand в битах	Число бит данных Wiegand.
Ширина импульса (мкс)	По умолчанию значение ширины импульса, отправляемого по протоколу Wiegand, составляет 100 микросекунд; это значение можно корректировать в пределах от 20 до 400 микросекунд.
Интервал импульса (мкс)	Значение по умолчанию 1000 микросекунд и может быть скорректировано в пределах от 200 до 20000 микросекунд.
Тип идентификатора	Выберите пароль пользователя или номер карты.

Описание стандартных форматов Wiegand:

Формат Wiegand	Описание
Wiegand26	<p>ECCCCCCCCCCCCCCCCCCCCCCCCCCO</p> <p>Состоит из 26 бит двоичного кода. 1-й бит является битом проверки четности для 2-13 бита, а 26-й бит - битом проверки нечетности для 14-25 бита. Биты 2-25 являются номерами карт.</p>

Wiegand26a	<p>ESSSSSSSSCCCCCCCCCCCCCCCCCCCCCO</p> <p>Состоит из 26 бит двоичного кода. 1-й бит является битом проверки четности для 2-13 бита, а 26-й бит - битом проверки нечетности для 14-25 бита. Биты 2-9 являются кодами сайта, а 10-25 биты - номерами карт.</p>
Wiegand34	<p>ECCCCCCCCCCCCCCCCCCCCCCCCCCCCCCCCCO</p> <p>Состоит из 34 бит двоичного кода. 1-й бит является битом проверки четности для 2-17 бита, а 34-й бит - битом проверки нечетности для 18-33 бита. 2-25 биты являются номерами карт.</p>
Wiegand34a	<p>ESSSSSSSSCCCCCCCCCCCCCCCCCCCCCCCCCO</p> <p>Состоит из 34 бит двоичного кода. 1-й бит является битом проверки четности для 2-17 бита, а 34-й бит - битом проверки нечетности для 18-33 бита. 2-9 биты являются кодами сайта, а 10-25 биты - номерами карт.</p>
Wiegand36	<p>OFFFFFFFFFCCCCCCCCCCCCCCCCCMME</p> <p>Состоит из 36 бит двоичного кода. 1-й бит является битом проверки нечетности для 2-18 бита, а 36-й бит - битом проверки четности для 19-35 бита. 2-17 биты - это коды устройства. 18-33 биты - числа карт, а 34-35 биты - коды производителя.</p>

"С" означает номер карты; "Е" - бит проверки четности; "О" - бит проверки нечетности.

"F" обозначает код устройства; "M" - код производителя; "P" -бит проверки четности и "S" - код сайта.

10.6.2 Выход Wiegand

Wiegand Options	
Wiegand Format	
Wiegand Output Bits	26
Failed ID	Disabled
Site Code	Disabled
Pulse Width(us)	100

Описание функций

Функция	Описание
Интерфейс Wiegand	Доступные значения: 26, 34, 36, 37 и 50 бит.
Биты выходных параметров Wiegand	После выбора интерфейса Wiegand выберите соответствующие цифры выходных битов интерфейса Wiegand.

Сбой идентификатора	Если верификация не удалась, система отправит неудавшийся идентификатор на устройство и заменить номер карты или идентификатор сотрудника новым.
Код сайта	Аналогичен идентификатору устройства с той лишь разницей, что код сайта может быть установлен вручную и повторен на другом устройстве. Допустимое значение в диапазоне от 0 до 256 по умолчанию.
Ширина импульса (мкс)	Представляет собой изменения в количестве электрического заряда с высокочастотной емкостью за определенный промежуток времени.
Период импульса (мкс)	Временной промежуток между импульсами.
Тип идентификатора	Выберите между идентификатором пользователя или номером карты.

10.7 Диагностика сети

Помогает установить параметры диагностики сети.

Коснитесь **"Network Diagnosis" (Диагностика сети)** в меню **"Comm." (Связь)**. Введите IP-адрес, которому необходима диагностика, и коснитесь **"Start the Diagnostic Test" (Начать диагностику)** для проверки того, может ли подключить устройство к сети.

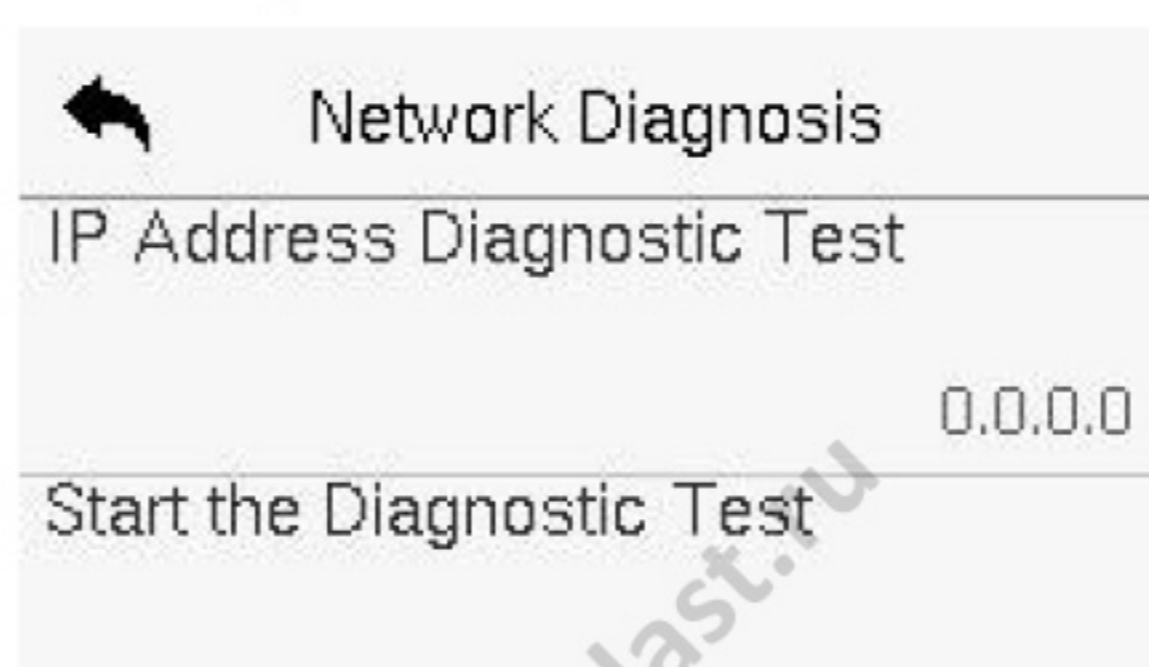

11 Настройки системы

Эта опция позволяет установить параметры системы для оптимизации доступности устройства.

Коснитесь "**System**" (**Система**) на главной странице для перехода в меню.



11.1 Дата и время

Коснитесь **"Date Time" (Дата и время)** в меню **"System" (Система)** для установки даты и времени.

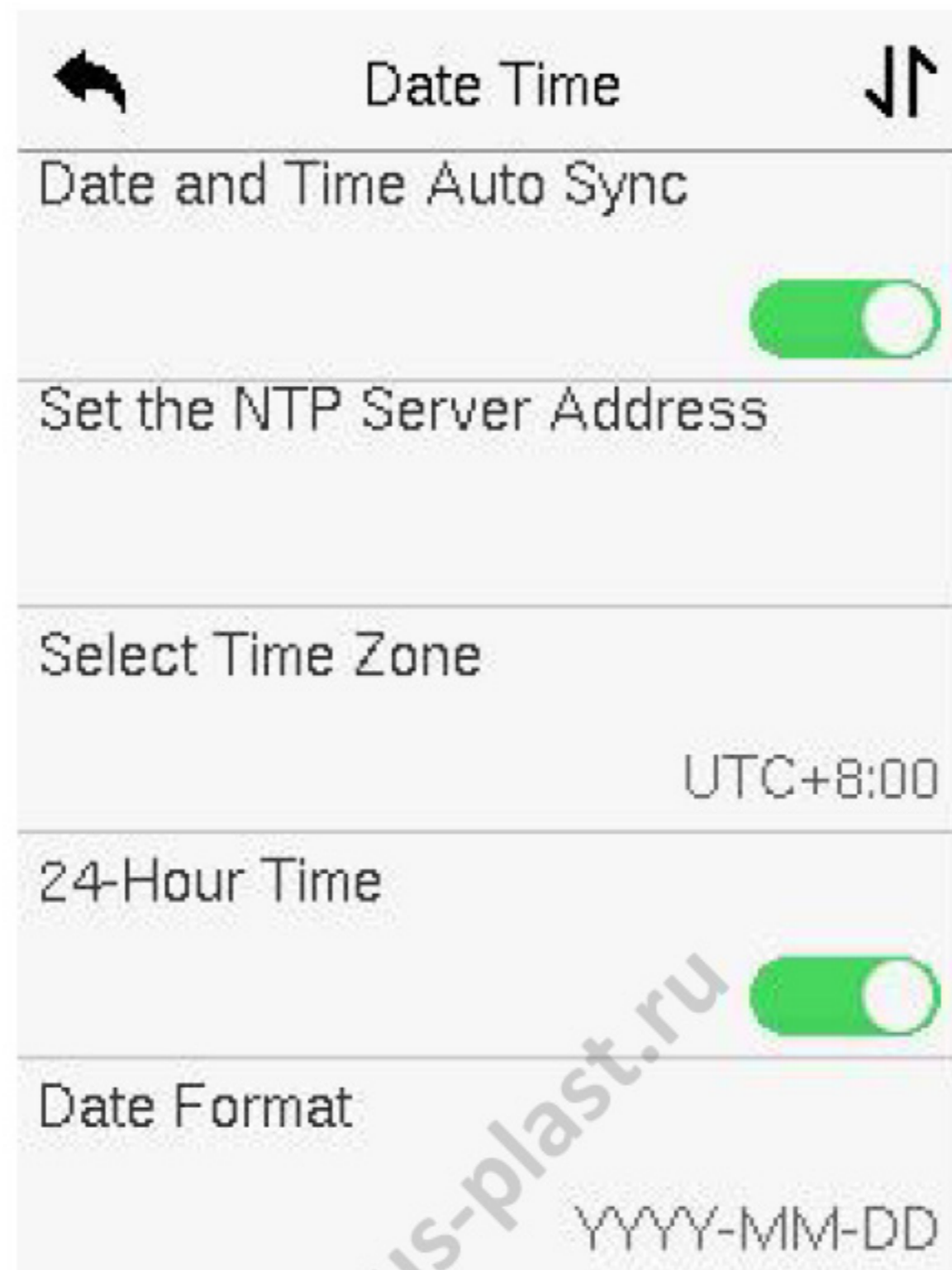

- Нажмите **"Date and Time Auto Sync" (Автосинхронизация даты и времени)** для включения автосинхронизации времени на основе введенного служебного адреса.
- Нажмите **"Manual Date and Time" (Дата и время вручную)** для ручной установки даты и времени и нажмите **"Confirm"** для сохранения.
- Нажмите **"Select Time Zone" (Выбрать часовой пояс)** для ручной установки часового пояса, в котором находится устройство.
- Нажмите **"24-Hour Time"**, чтобы включить/отключить данный формат. При разрешении этого формата выберите **"Date Format" (Формат даты)** для установки даты.
- Коснитесь **"Daylight Saving Time" (Летнее время)** для включения/выключения данной функции. При разрешении коснитесь **"Daylight Saving Mode"** для выбора режима летнего времени и затем **"Daylight Saving Setup" (Настройка летнего времени)**, чтобы установить время перехода на летнее время.

Daylight Saving Setup		Daylight Saving Setup	
Start Month	1	Start Date	00-00
Start Week	1	Start Time	00:00
Start Day	Sunday	End Date	00-00
Start Time	00:00	End Time	00:00
End Month	1		

Неделя

Дата

При восстановлении заводских настроек можно восстановить формат времени (24-часовой) и даты (ГГГГ-ММ-ДД), но дата и время устройства не могут быть восстановлены.

Примечание: Например, если пользователь устанавливает время устройства (18:35, 15 марта 2020) на 18:30, 1 января 2021 г., после восстановления заводских настроек время устройства останется таким же, т.е. 18:30, 1 января 2021 г.

11.2 Настройки журналов доступа

Нажмите "**Access Logs Settings**" (**Настройки журналов доступа**) в меню "**System**" (**Система**).

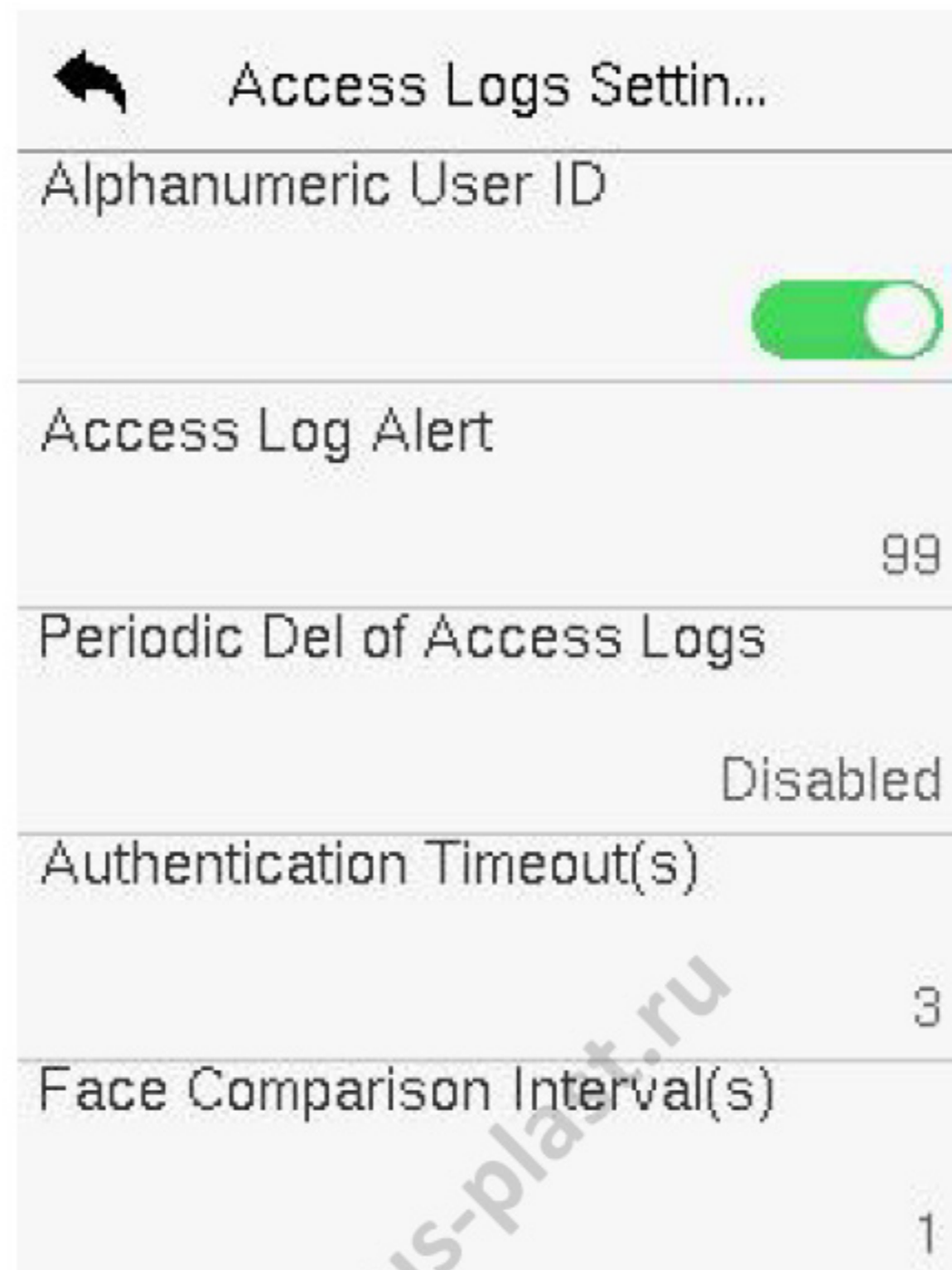

Описание функций

Функция	Описание
Буквенночисловой ID пользователя	Включение/выключение буквенночислового идентификатора пользователя.
Предупреждение журнала доступа	<p>Когда свободная память в журнале доступа достигает критического значения, устройство автоматически предупредит об этом.</p> <p>Пользователи могут отключить эту функцию или установить допустимое значение от 1 до 9999.</p>

Периодическое удаление записей журналов доступа	<p>Когда свободное пространство достигнет критического значения, устройство автоматически удаляет часть старых журналов доступа.</p> <p>Пользователи могут удалить функцию или установить допустимое значение от 1 до 999.</p>
Тайм-аут аутентификации (сек)	<p>Временной промежуток для отображения сообщения об успешной верификации.</p> <p>Допустимое значение: от 1 до 9 секунд.</p>
Интервал сравнения шаблонов лица (сек)	<p>После выбора интервала идентификации, например, установка интервала сравнения на 5 секунд, распознавание шаблона лица будет происходить каждые 5 секунд. Допустимое значение: от 0 до 9 секунд. "0" означает непрерывную идентификацию, "1-9" - идентификацию с временным интервалом.</p>

11.3 Параметры распознавания лица

Коснитесь **"Face" (Лицо)** в интерфейсе **"System" (Система)** для перехода в меню настроек параметров распознавания лица.

←	Face	↕	←	Face	↕
	1:N Threshold Value	47		Image Quality	70
	1:1 Threshold Value	63		Minimum Face Size	80
	Face Enrollment Threshold	70		LED Light Trigger Value	80
	Face Pitch Angle	30		Motion Detection Sensitivity	4
	Face Rotation Angle	25		Live Detection	<input type="checkbox"/>

←	Face	↕
	Live Detection Threshold	70
	Anti-spoofing Using NIR	<input checked="" type="checkbox"/>
	Anti-flicker Mode	50HZ
	Face Algorithm	
	Save Photo as Template	<input checked="" type="checkbox"/>

Описание функций

Функция	Описание
Пороговое значение 1:N	<p>При режиме 1:N (один ко многим) верификация будет успешной, только когда сходство сделанного снимка лица и всех зарегистрированных шаблонов лица превысит установленное пороговое значение.</p> <p>Допустимое значение: от 0 до 100. Чем выше заданный порог, тем ниже процент ошибок и выше процент отказов, и наоборот.</p> <p>Рекомендуется значение по умолчанию - 47.</p>
Пороговое значение 1:1	<p>При режиме 1:1 (один к одному) верификация будет успешной, только когда сходство между полученным снимком лица и всеми шаблонами лица пользователя, зарегистрированными на устройстве, будет выше порогового значения.</p> <p>Допустимое значение: от 0 до 100. Чем выше заданный порог, тем ниже процент ошибок и выше процент отказов, и наоборот.</p> <p>Рекомендуется значение по умолчанию - 63.</p>
Пороговое значение при регистрации лица	<p>Во время регистрации лица применяется метод сравнения 1:N для определения того, регистрировался ли пользователь ранее.</p> <p>Когда сходство между полученным снимком лица и всеми зарегистрированными шаблонами лица выше заданного порога, это означает, что лицо уже было зарегистрировано.</p>
Угол наклона лица	Допуск угла наклона лица для регистрации

	<p>шаблона лица и сравнения.</p> <p>Если угол наклона лица превышает установленное значение, оно будет отфильтровано алгоритмом, т.е. терминал проигнорирует его, и регистрация и сравнение проводиться не будут.</p>
Угол поворота лица	<p>Допуск угла поворота лица для регистрации шаблона лица и его сравнения.</p> <p>Если угол поворота лица превышает установленное значение, оно будет отфильтровано алгоритмом, т.е. терминал проигнорирует его, и регистрация и сравнение проводиться не будут.</p>
Качество изображения	<p>Качество изображения лица для целей его регистрации и сравнения. Чем выше его значение, тем более четкий снимок должен быть.</p>
Минимальный размер лица	<p>Установка минимального размера лица, необходимого для регистрации и сравнения.</p> <p>Если размер сделанного снимка меньше установленного значения, то он будет отфильтрован и не распознан как лицо.</p> <p>Это значение можно также трактовать как расстояние для сравнения лица. Чем дальше находится человек, тем меньшим получится изображение лица и разрешение снимка, полученного алгоритмом. Соответственно, настройка этого параметра влияет на настройки максимального расстояния от камеры для сравнения лица. При значении "0" расстояние для сравнения лица не ограничено.</p>

<p>Порог срабатывания светодиода</p>	<p>Это значение управляет загоранием и затуханием светодиода. Чем выше значение, тем чаще будет включаться и выключаться светодиод.</p>
<p>Чувствительность обнаружения движения</p>	<p>Установка значения количества изменений в объективе камеры, при котором терминал переходит из режима ожидания в режим сравнения.</p> <p>Чем выше установленное значение, тем более чувствительной будет система, т.е. устройство будет срабатывать чаще и проще..</p>
<p>Распознавание живого объекта</p>	<p>Позволяет обнаруживать обман с помощью снимков в видимом свете для определения того, является ли полученный биометрический образец живым человеком или его подделкой.</p>
<p>Порог обнаружения живого объекта</p>	<p>Упрощает возможность определения того, является ли полученное изображение снимком живого лица. Чем выше значение порога, тем выше будет эффективность защиты от обмана с помощью видимого света.</p>
<p>Анти-спуфинг с помощью NIR</p>	<p>Использование съемки в ближнем инфракрасном диапазоне для выявления и защиты от поддельных видео и фотографий.</p>
<p>Режим предотвращения мерцания</p>	<p>Используется при отключенном WDR. Помогает уменьшить мерцание, когда экран мерцает с той же частотой, что и свет.</p>
<p>Алгоритм распознавания лица</p>	<p>Содержит информацию, относящуюся к алгоритму распознавания лица, и возможность приостановки обновлений шаблона лица.</p>

Сохранение фото в качестве шаблона	При отключении этой функции, регистрация шаблона лица потребуется после обновления алгоритма.
---	---

11.4 Отпечатки пальцев

Коснитесь **"Fingerprint" (Отпечаток пальца)** в интерфейсе **"System" (Система)** для перехода в меню настроек параметров отпечатка пальца.

 Fingerprint	
1:1 Threshold Value	15
1:N Threshold Value	35
FP Sensor Sensitivity	Low
1:1 Retry Attempts	3
Fingerprint Image	Always Show

Описание функций

Функция	Описание
Пороговое значение 1:1	При использовании метода 1:1 верификация будет успешной, только когда сходство между полученным отпечатком пальца и шаблоном отпечатка пальца, связанным с введенным идентификатором пользователя и зарегистрированным на устройстве, выше установленного значения.

Пороговое значение 1:N	При использовании метода 1:N верификация будет успешной, только когда сходство между полученным отпечатком пальца и шаблонами отпечатков пальцев, зарегистрированных на устройстве, выше установленного порогового значения.
Чувствительность датчика отпечатков пальцев	Настройка чувствительности получения отпечатков пальцев. Рекомендуется установить уровень по умолчанию "Medium" (Средний). При повышенной сухости воздуха и, как следствие, более медленном распознавании отпечатков, Вы можете установить уровень чувствительности "High" (Высокий); при повышенной влажности воздуха, затрудняющей идентификацию, Вы можете установить низкий уровень "Low".
Число повторов 1:1	В режиме верификации 1:1 пользователи могут забыть, какой отпечаток какого пальца был зарегистрирован или приложить палец неправильно. Чтобы не тратить время на повторный ввод идентификатора, допускается повторная попытка.
Изображение отпечатка пальца	<p>Установка опции отображения отпечатка пальца на экране во время регистрации или верификации. Доступны 4 варианта:</p> <p>Показывать при регистрации: отображать отпечаток пальца на экране только при регистрации.</p> <p>Показывать при сравнении: отображать отпечаток пальца на экране только при верификации.</p> <p>Всегда показывать: отображать отпечаток пальца во время регистрации и верификации.</p> <p>Не показывать: не отображать отпечаток пальца.</p>

11.5 Сброс до заводских настроек

Функция сброса до заводских настроек восстанавливает такие настройки устройства, как настройки связи и системы, до заводских настроек по умолчанию (зарегистрированные данные пользователя не удаляются).

Коснитесь **"Reset" (Сброс)** в интерфейсе **"System" (Система)** и затем нажмите **"OK"** для восстановления заводских настроек.

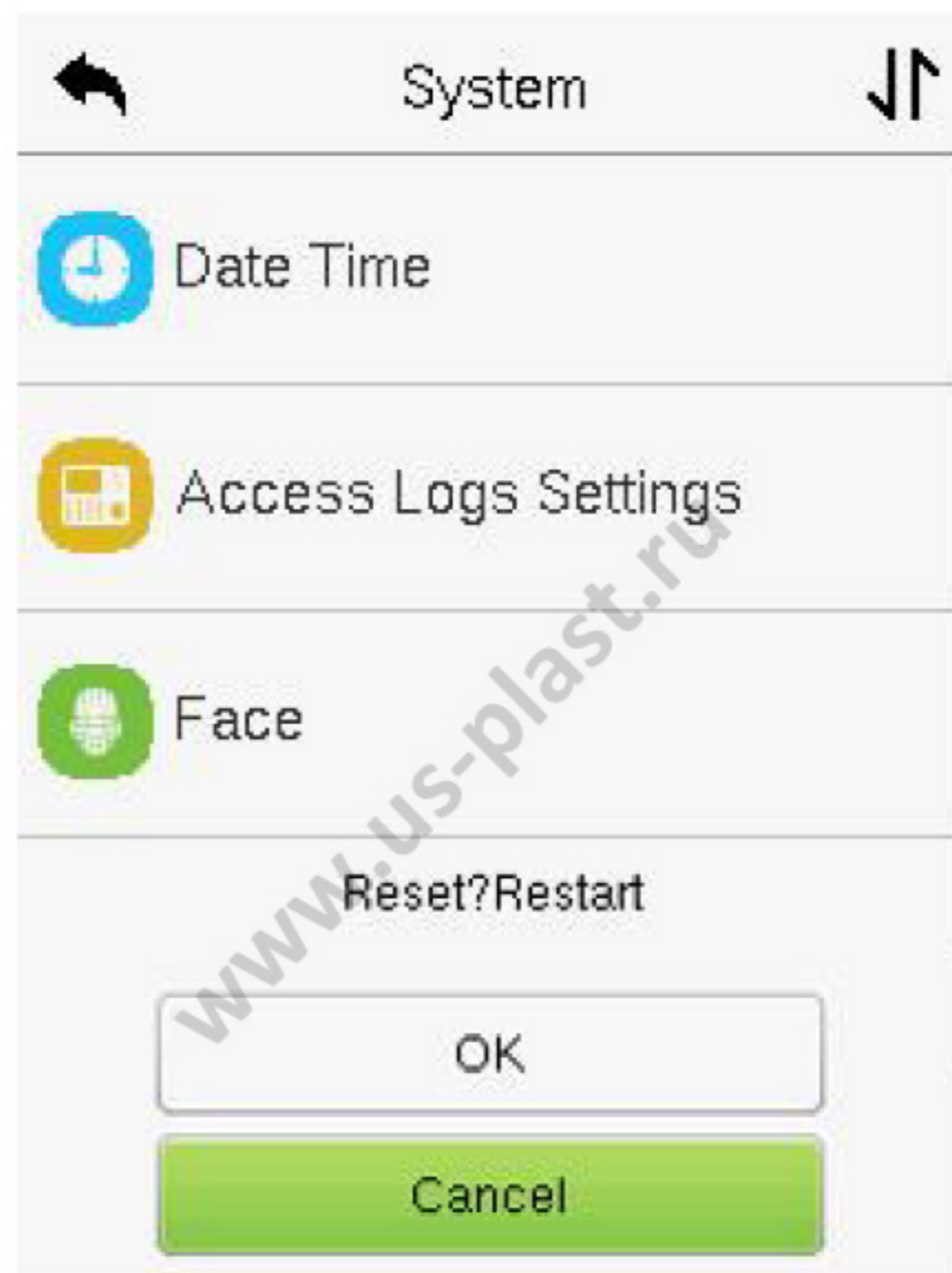

11.6 Настройки безопасности

Коснитесь "**Security Settings**" (**Настройки безопасности**) в меню "**System**" (**Система**) для перехода к настройкам безопасности.

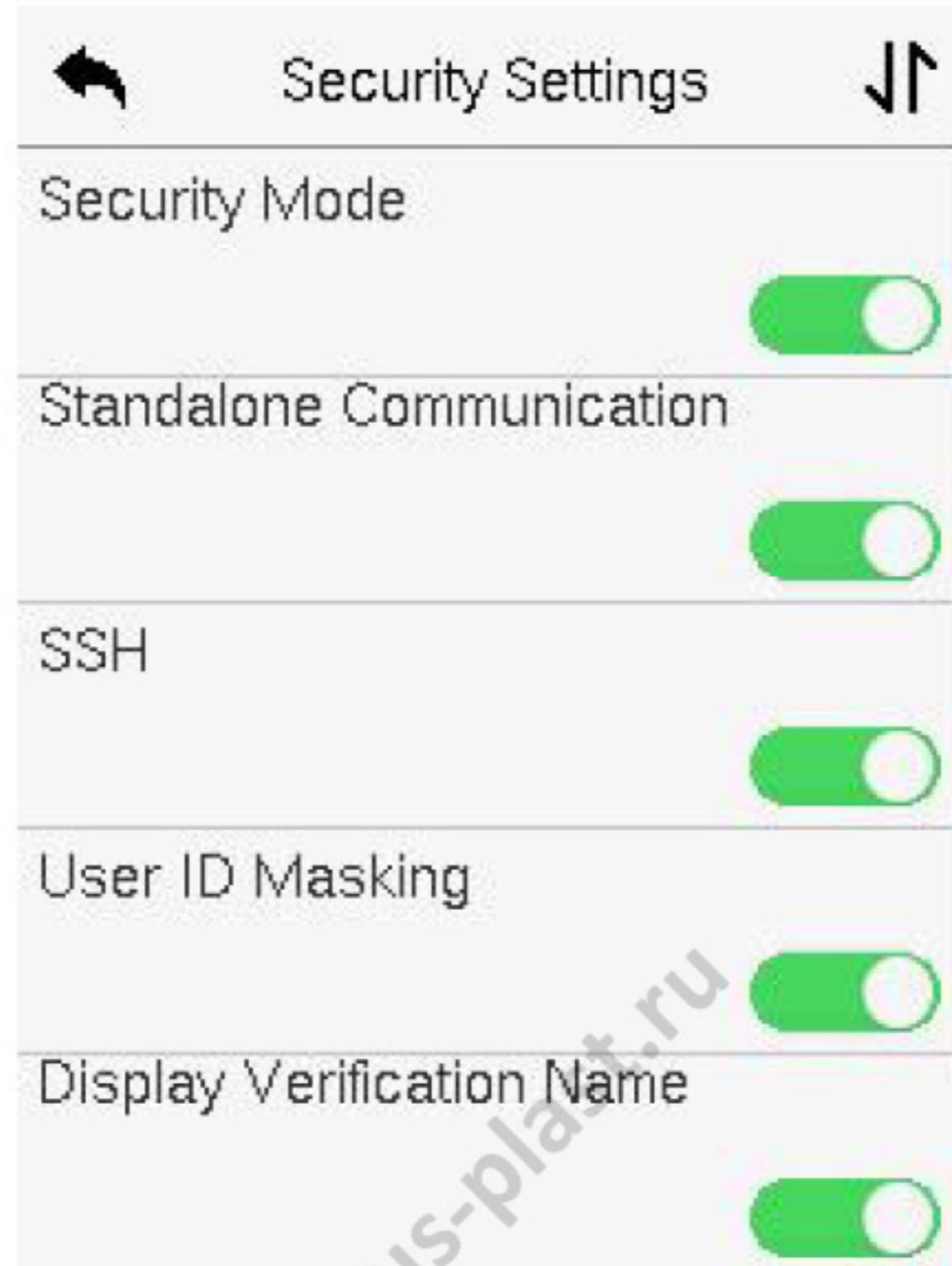

Описание функций

Функция	Описание
Режим безопасности	Включение режима безопасности для защиты устройства и персональных данных пользователя. Вы можете перевести устройство в режим оффлайн и спрятать пользовательские данные для предотвращения их утечки во время верификации пользователя.
Standalone Communication	Чтобы иметь возможность доступа к полному функционалу устройства в режиме работы оффлайн, Вы можете заранее скачать программное обеспечение для автономной связи (например, ZKAccess 3.5) на Ваш компьютер.

SSH	SSH используется для работы с устройством в фоновом режиме для целей обслуживания.
Маскировка идентификатора пользователя	При активации этой функции, после успешной верификации идентификатор пользователя будет заменяться на * в целях обеспечения защиты приватных данных.
Отображение имени при верификации	Выбрать, нужно ли отображать имя пользователя в меню результатов верификации.
Отображение режима верификации	Выбрать, нужно ли отображать режим верификации в меню результатов верификации.

12 Настройки персонализации

Коснитесь **"Personalize" (Персонализация)** в главном меню для настройки интерфейса, голоса, звонков, клавиш быстрого вызова и and shortcut key mappings.

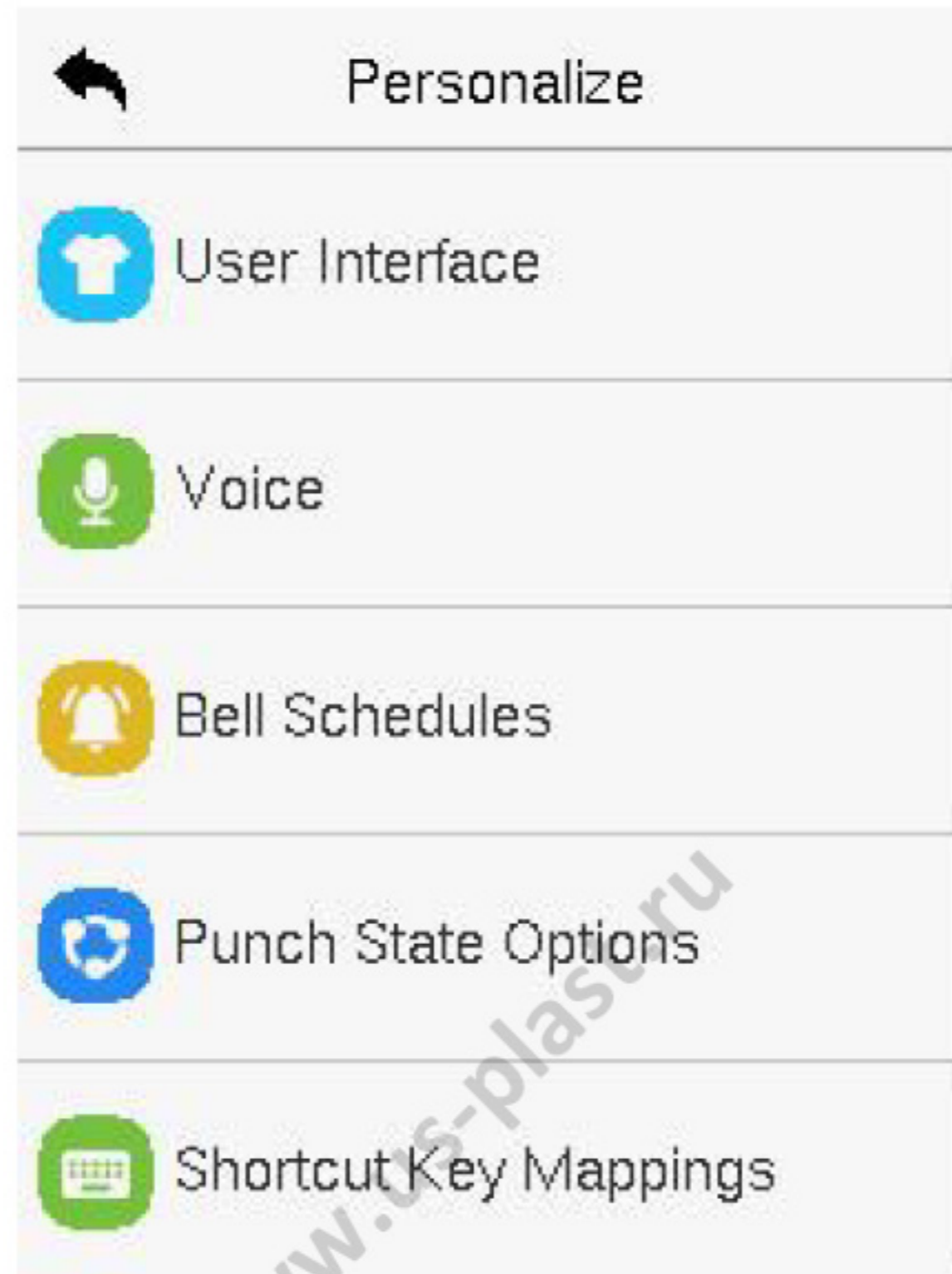

12.1 Настройки интерфейса

Коснитесь **"User Interface" (Интерфейс пользователя)** в меню **"Personalize"** для настройки стиля отображения главного меню.

User Interface	
Menu Screen Timeout(s)	99999
Idle Time to Slide Show(s)	None
Slide Show Interval(s)	999
Idle Time to Sleep(m)	Disabled
Main Screen Style	Style 1

Описание функций

Функция	Описание
Обои	Выбор обоев главного экрана в соответствии с предпочтениями пользователя.
Язык	Выбор языка устройства.
Время ожидания экрана меню (сек)	Когда время простоя (отсутствия операций) устройства превысит установленное значение, устройство автоматически вернется к первоначальному интерфейсу. Вы можете отключить эту функцию или установить значение от 60 до 99999 секунд.
Время бездействия до перехода в режим показа слайдов (сек)	Когда время бездействия превысит установленное значение, устройство перейдет в режим проигрывания слайдов. Вы можете отключить эту функцию или установить значение от 3 до 999 секунд.

Интервал слайд-шоу (сек)	Установка временного промежутка между переключением слайдов. Функцию можно отключить или установить интервал от 3 до 999 секунд.
Время бездействия до перехода в спящий режим (мин)	Если спящий режим активирован, после определенного времени бездействия устройство перейдет в режим ожидания. Эту функцию можно отключить или установить значение от 1 до 999 минут.
Стиль главного экрана	Выбор стиля главного экрана в соответствии с предпочтениями пользователя.

12.2 Голосовые настройки

Коснитесь **"Voice" (Голос)** в меню **"Personalize" (Персонализация)** для перехода в меню голосовых настроек.

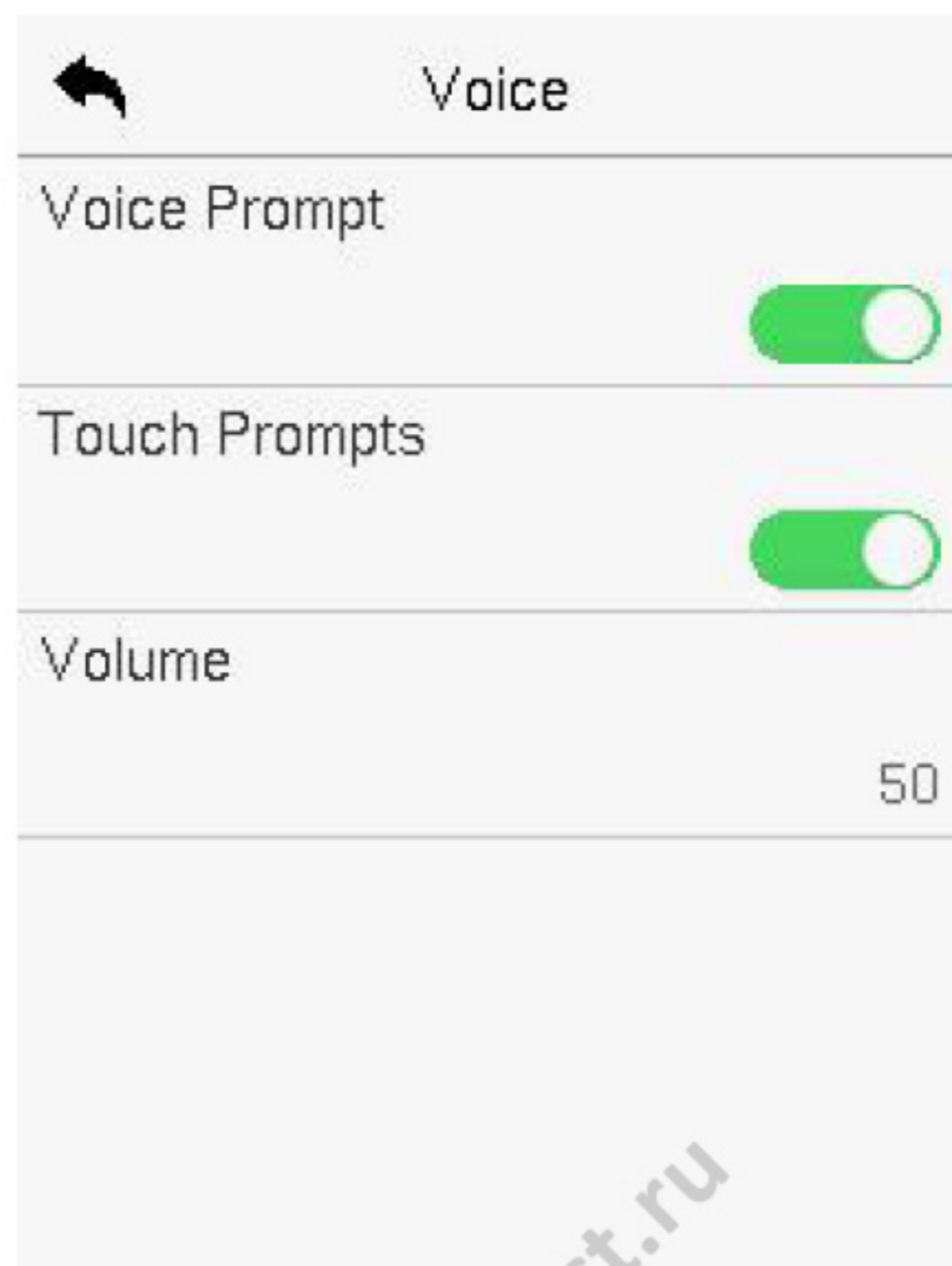

Описание функций

Функция	Описание
Голосовая подсказка	Включение/выключение голосовых подсказок во время работы устройства.
Сенсорная подсказка	Включение/выключение звукового сопровождения нажатия кнопок на сенсорной панели.
Звук	Регулировка громкости устройства в пределах от 0 до 100.

12.3 Расписание звонков

Нажмите **"Bell Schedules" (Расписание звонков)** на странице **"Personalize" (Персонализация)** для перехода в меню настроек звонков.

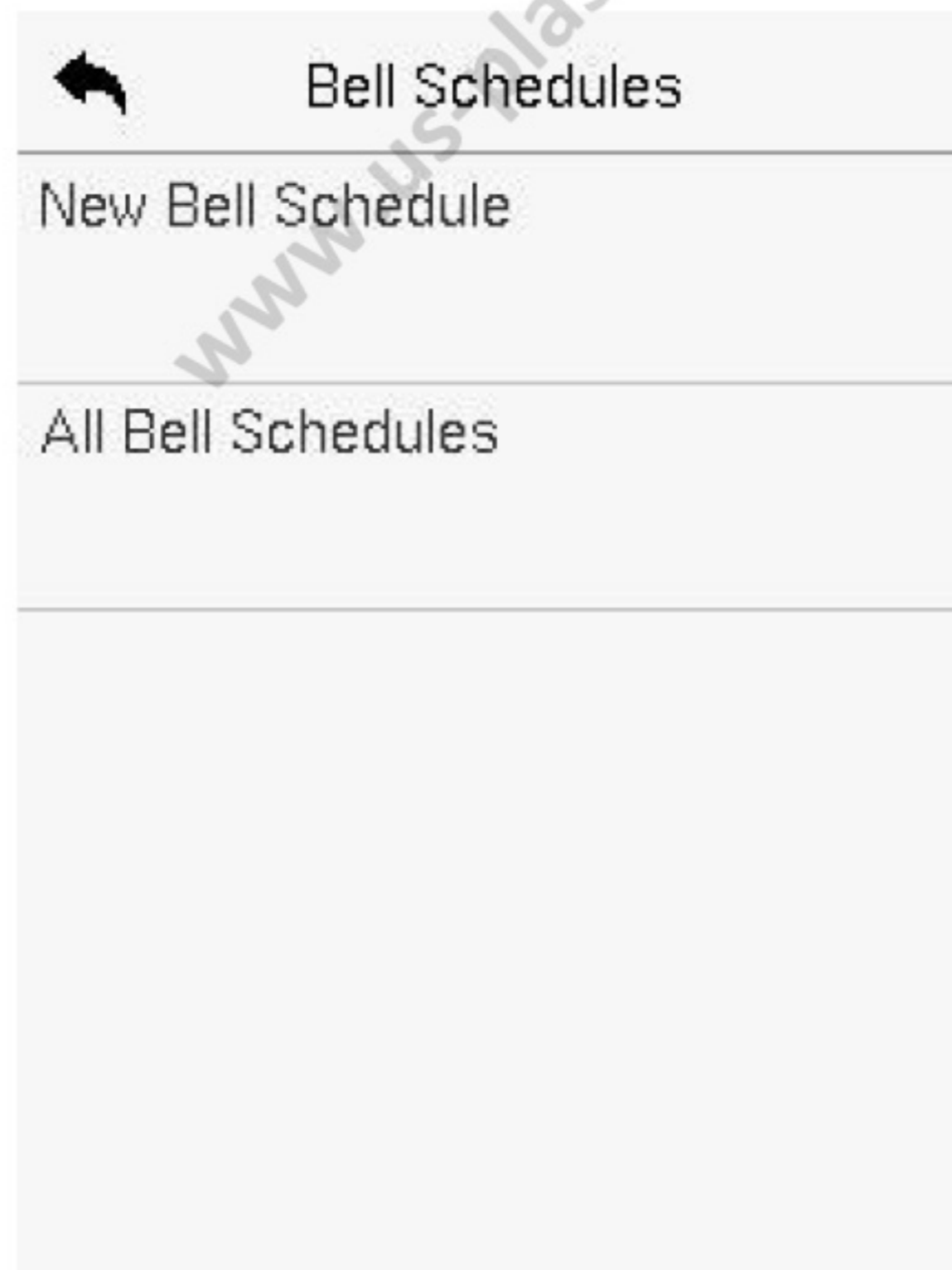

➤ **Добавить новое расписание звонков**

Нажмите **"New Bell Schedule" (Новое расписание звонков)** на странице **"Bell Schedule" (Расписание звонков)** для добавления нового расписания.

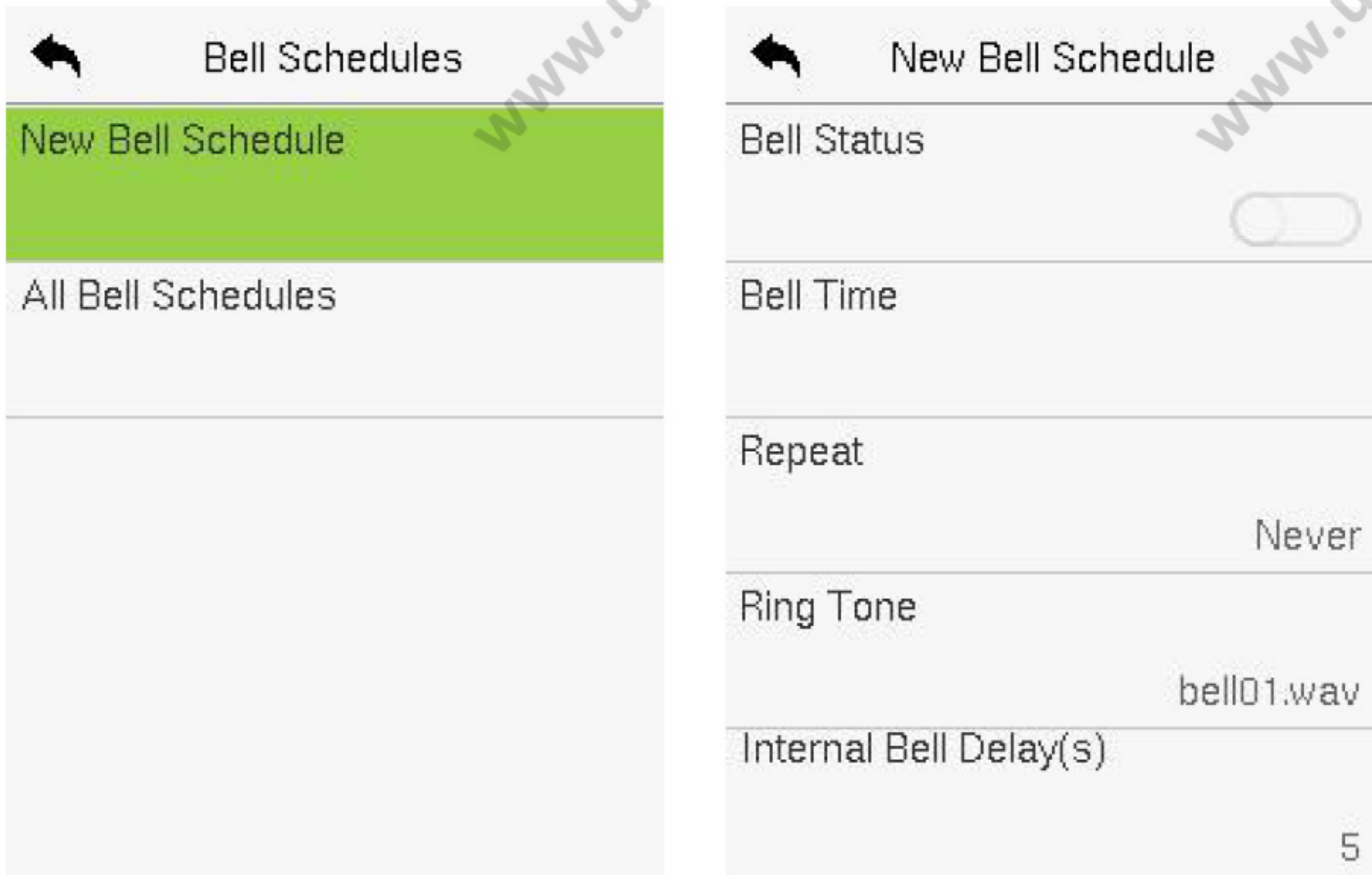

Описание функций

Функция	Описание
Статус звонка	Включение/выключение опции статуса звонка.
Время звонка	При наступлении установленного времени устройство автоматически начнет звонить.
Повтор	Установка необходимого количества повторений установленного на определенное время звонка.
Мелодия звонка	Выберите мелодию звонка.
Задержка внутреннего звонка (сек)	Установка продолжительности звучания внутреннего звонка в пределах от 1 до 999 секунд.

➤ **Все расписания звонков**

Как только Вы установили новое расписание звонка, в меню **"Bell Schedules"** (**Расписания звонков**) коснитесь **"All Bell Schedules"** для просмотра только что созданного расписания звонка.

➤ **Редактирование расписаний звонков**

В меню **"All Bell Schedules"** выберите нужное расписание звонка и коснитесь **"Edit"** (**Редактировать**) для редактирования выбранного расписания. Процесс редактирования аналогичен процессу добавления нового расписания.

➤ **Удаление расписания звонка**

В меню **"All Bell Schedules"** выберите нужное расписание звонка и коснитесь **"Delete"** и затем **"Yes"** для удаления выбранного расписания звонка.

12.4 Параметры состояния сканирования

Коснитесь **"Punch States Options"** (**Параметры состояния сканирования**) в интерфейсе персонализации для установки настроек.

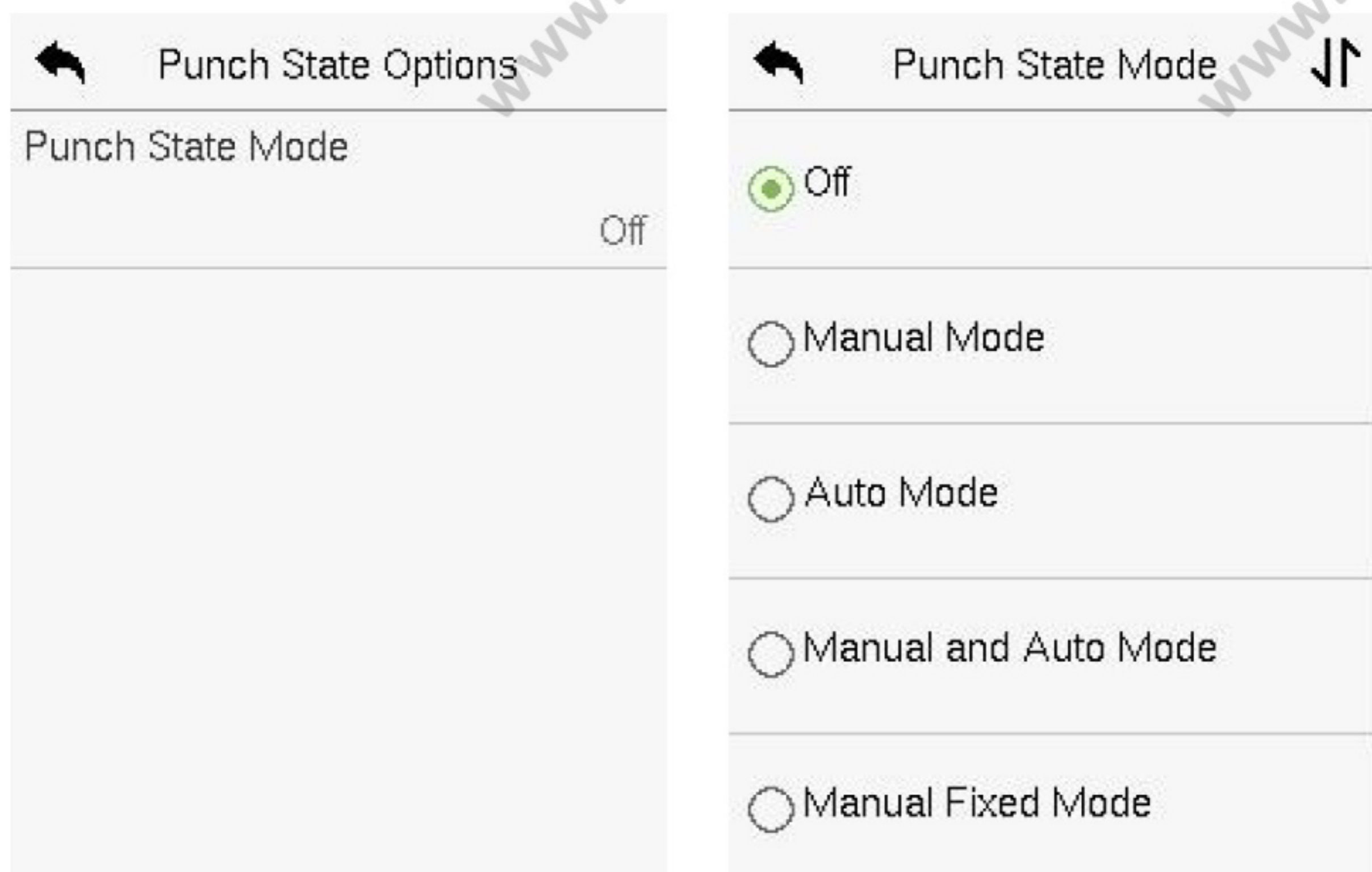

Описание функций

Функция	Описание
<p>Режим состояния сканирования</p>	<p>Выключен: для отключения функции состояния сканирования. Соответственно, клавиша состояния сканирования, установленная в меню сопоставления клавиш быстрого вызова, станет неактивной.</p> <p>Ручной режим: для переключения клавиши состояния сканирования вручную, при этом эта клавиша исчезнет после истечения времени состояния сканирования.</p> <p>Автоматический режим: клавиша быстрого вызова автоматически переключится в определенное состояние учета рабочего времени согласно заранее заданному расписанию, которое может быть установлено в меню сопоставления клавиш быстрого вызова.</p> <p>Ручной и автоматический режим: в главном интерфейсе отображается кнопка автоматического переключения состояния сканирования. Тем не менее, пользователи смогут переключиться в ручной режим. По истечении времени ожидания клавиша состояния сканирования, переключаемая вручную, станет клавишей состояния сканирования с автоматическим переключением.</p> <p>Ручной фиксированный режим: после того, как клавиша состояния сканирования установлена вручную в определенное состояние, она останется в этом состоянии до следующего переключения вручную.</p> <p>Фиксированный режим: будет отображаться только фиксированная вручную клавиша состояния сканирования. Пользователи не могут менять статус клавиши путем нажатия на какие-либо другие клавиши.</p>

12.5 Сочетание функциональных клавиш событий

Пользователи могут определять клавиши событий как состояние учета рабочего времени или функциональные клавиши. В главном интерфейсе при нажатии клавиш событий быстро отображается соответствующее состояние учета рабочего времени или функциональный интерфейс.

Коснитесь "**Shortcut Key Mappings**" (**Сочетание функциональных клавиш событий**) в интерфейсе персонализации для установки желаемых клавиш событий.



Function Key	Action
F1	Check-In
F2	Check-Out
F3	Break-Out
F4	Break-In
F5	Overtime-In

- В меню **Сочетание функциональных клавиш событий** нажмите соответствующую клавишу для конфигурации ее настроек.
- В меню **Клавиши события ("F1")** нажмите **"Function" (Функция)**, чтобы определить клавишу события как состояние учета рабочего времени или функциональную клавишу.
- Если клавиша события определена как функциональная клавиша (например, Новый пользователь, Все пользователи и пр.), завершение конфигурации будет выглядеть, как показано на рисунке ниже.

F1	F1
Punch State Value	Function
0	New User
Function	
Punch State Options	
Name	
Check-In	

- Если клавиша события определена как состояние учета рабочего времени (например, вход, выход и пр.), затем необходимо установить его значение (допустимые значения - 0~250) и имя.

➤ **Установка времени переключения**

- Время переключения устанавливается в соответствии с режимом состояния сканирования.
- Если **Режим состояния сканирования** установлен как **автоматический**, время переключения должно быть установлено.
- В интерфейсе **Клавиши событий** коснитесь **Set Switch Time (Установить время переключения)** для установки времени переключения.
- В интерфейсе **Switch Cycle (Переключение цикла)** выберите нужную периодичность переключения (понедельник, вторник и т.д.), как показано на рисунке ниже.

F1	Switch Cycle
Punch State Value 0	<input checked="" type="checkbox"/> Monday
Function Punch State Options	<input checked="" type="checkbox"/> Tuesday
Name Check-In	<input checked="" type="checkbox"/> Wednesday
Set Switch Time	<input checked="" type="checkbox"/> Thursday
	<input checked="" type="checkbox"/> Friday

Set Switch Time
Switch Cycle Monday Tuesday W...
Monday
Tuesday
Wednesday
Thursday

- Как только цикл переключений выбран, установите время переключения на каждый день и нажмите **OK** для подтверждения, как показано на рисунке ниже.

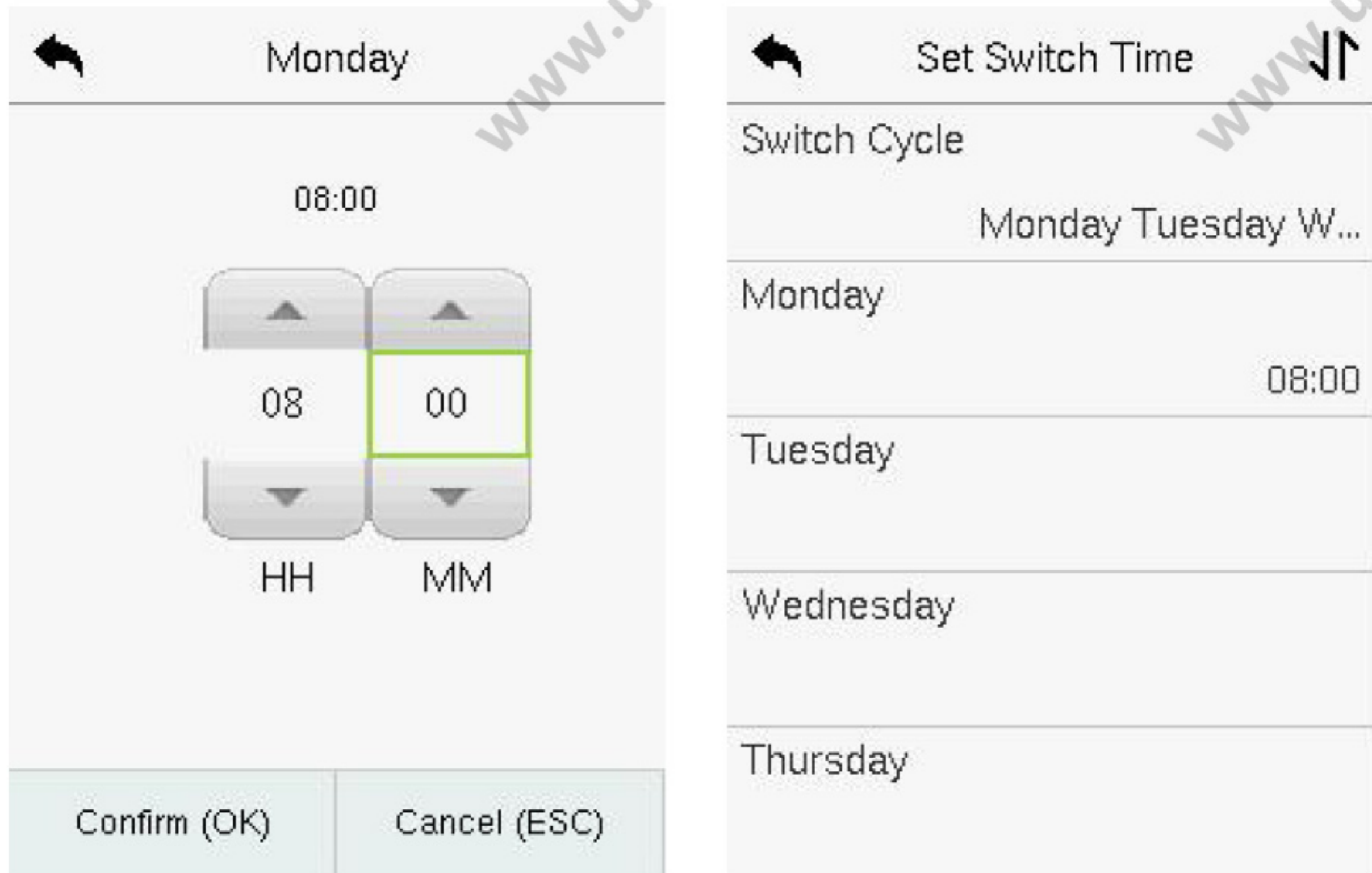

Примечание: Когда функция установлена как Undefined (Не определена), устройство не активирует клавишу события.

13 Управление данными

На странице главного меню коснитесь **"Data Mgt." (Управление данными)** для удаления соответствующих данных с устройства.

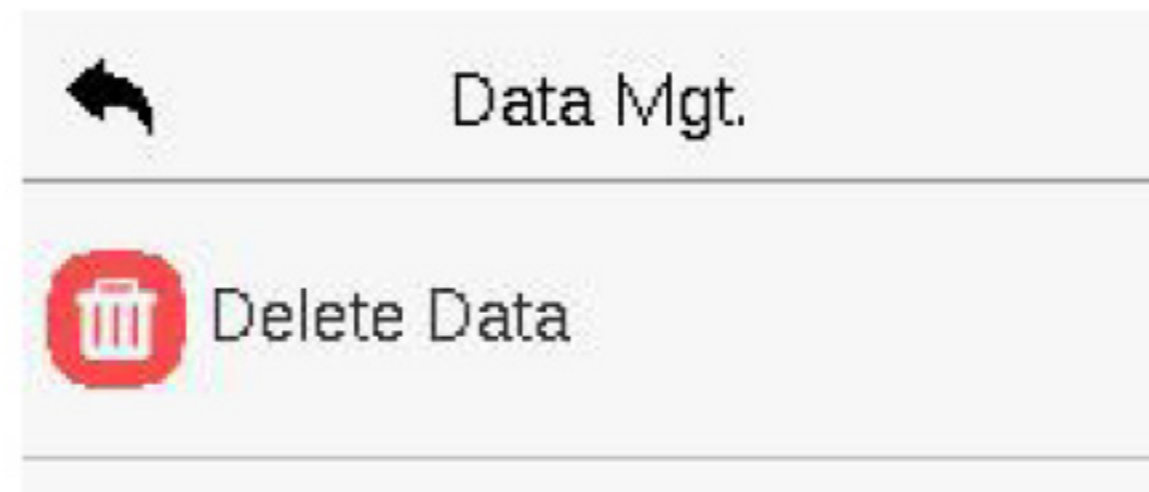

13.1 Удаление данных

Коснитесь **"Delete Data" (Удалить данные)** в меню управления данными для удаления выбранных данных.



Описание функций

Функция	Описание
Удалить записи доступа	Удаление записей доступа под условием.

Удалить все данные	Удаление информации и записей доступа всех зарегистрированных пользователей.
Удалить права администратора	Удаление всех прав администратора.
Удалить контроль доступа	Удаление всех данных доступа.
Удалить шаблон фото пользователя	Удаление всех шаблонов фото пользователя на устройстве.
Удалить обои	Удаление всех обоев на устройстве.
Удалить заставки экрана	Удаление всех заставок экрана на устройстве.

При удалении записей доступа, фото учета посещаемости или фото из "черного" списка пользователь может выбрать **"Delete All" (Удалить все)** или **"Delete by Time Range" (Удалить за определенный период)**. При выборе второго варианта Вам необходимо установить определенный период времени, все записи в пределах которого будут удалены.

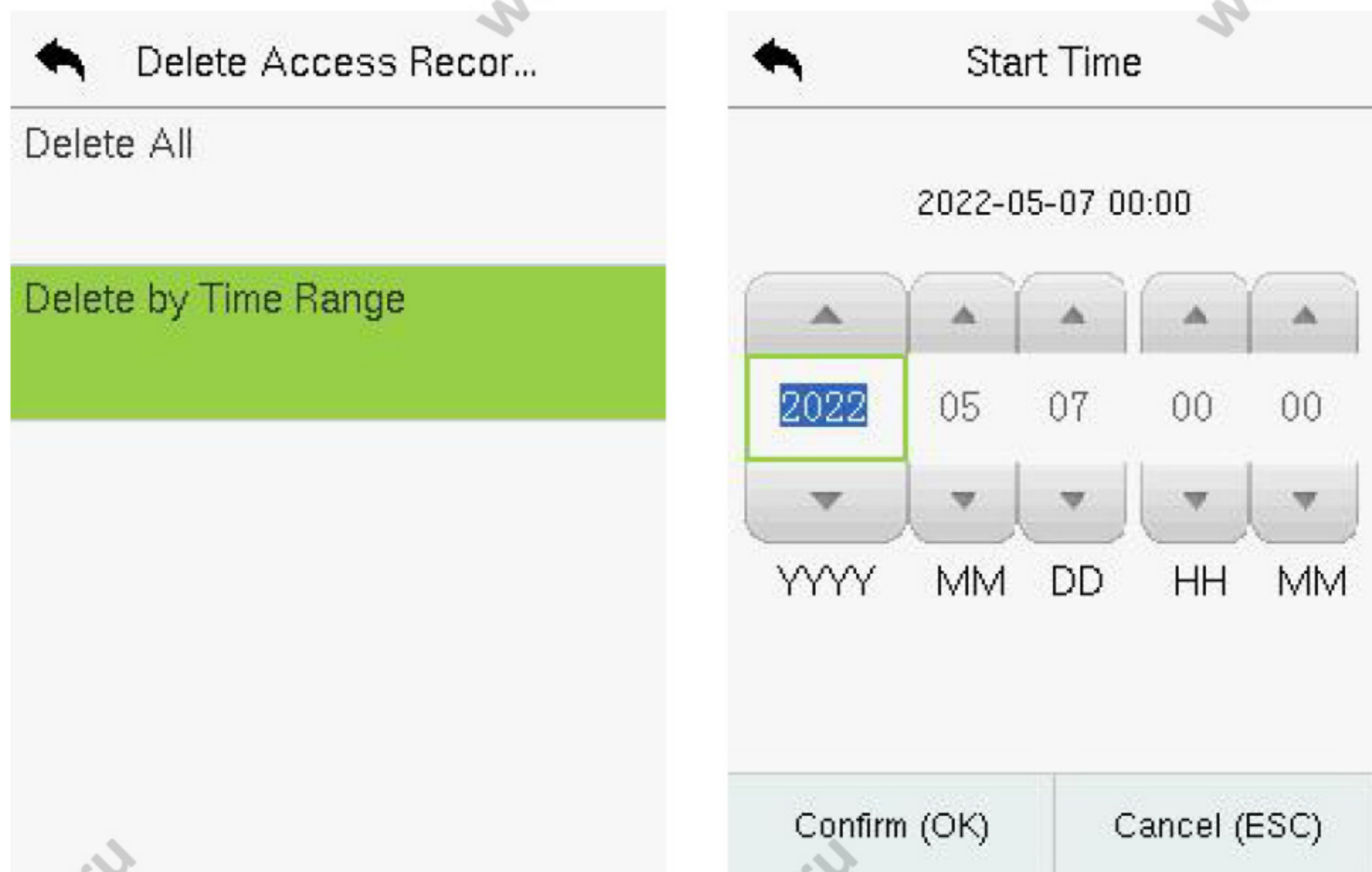

14 Контроль доступа

В главном меню нажмите "**Access Control**" (**Контроль доступа**) для установки времени открытия двери, управления замками и настройки иных параметров контроля доступа.

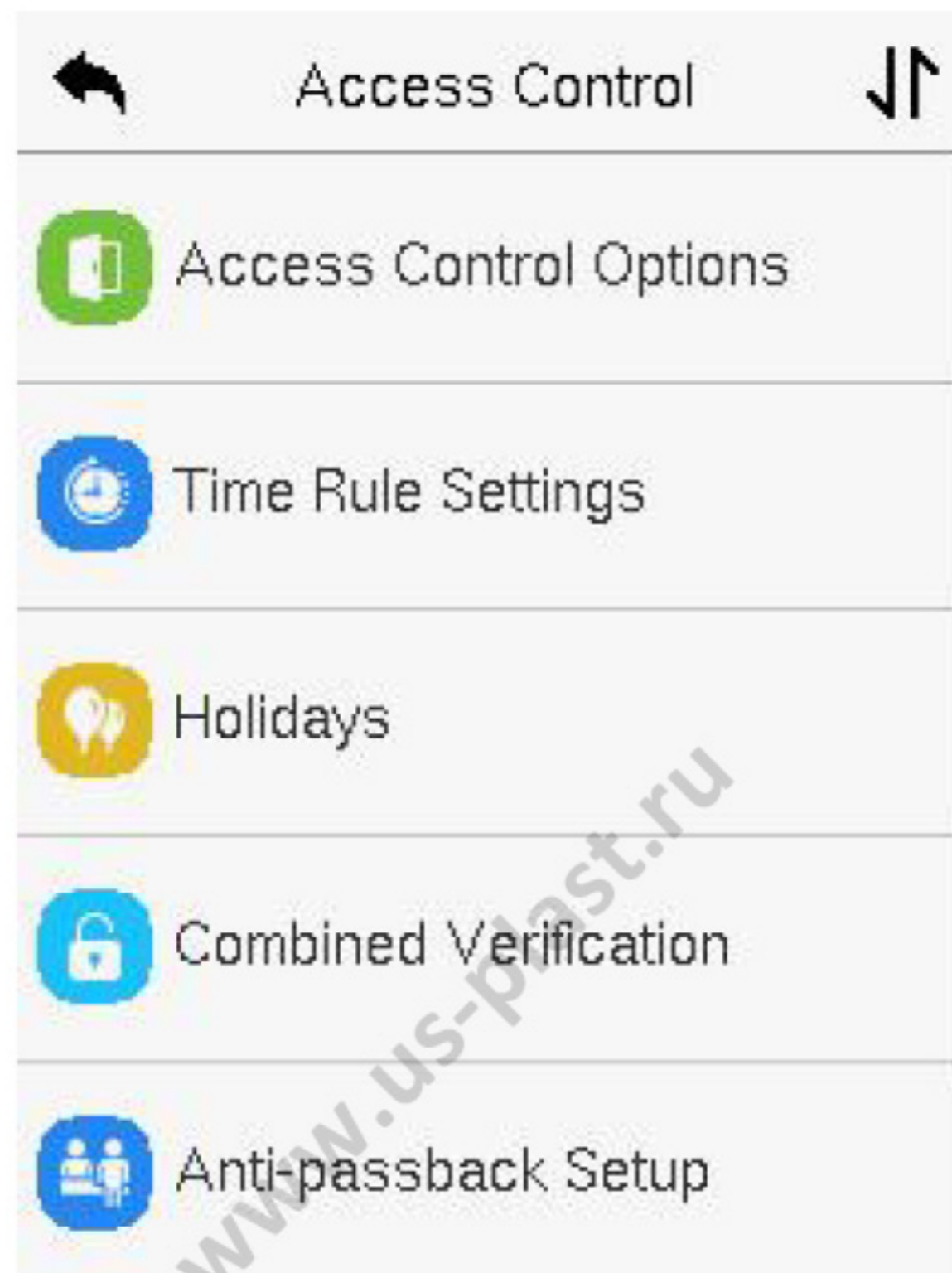

Для получения доступа зарегистрированный пользователь должен соответствовать следующим требованиям:

1. Текущее время открытия двери должно быть в пределах времени разрешенного доступа для пользователя.
2. Группа пользователя должна уже быть включена в комбинацию разблокировки двери (если есть другие группы, включенные в ту же комбинацию разблокировки, потребуется также верификация членов такой группы для разблокировки двери).
3. В настройках по умолчанию новые пользователи распределяются в первую группу с периодом разрешенного доступа по умолчанию, где комбинация доступа - "1" и установлена в разблокированном состоянии по умолчанию.

14.1 Параметры контроля доступа

Коснитесь **"Access Control Options"** (Параметры контроля доступа) в интерфейсе контроля доступа для установки параметров управления замком устройства и связанного с ним оборудования.

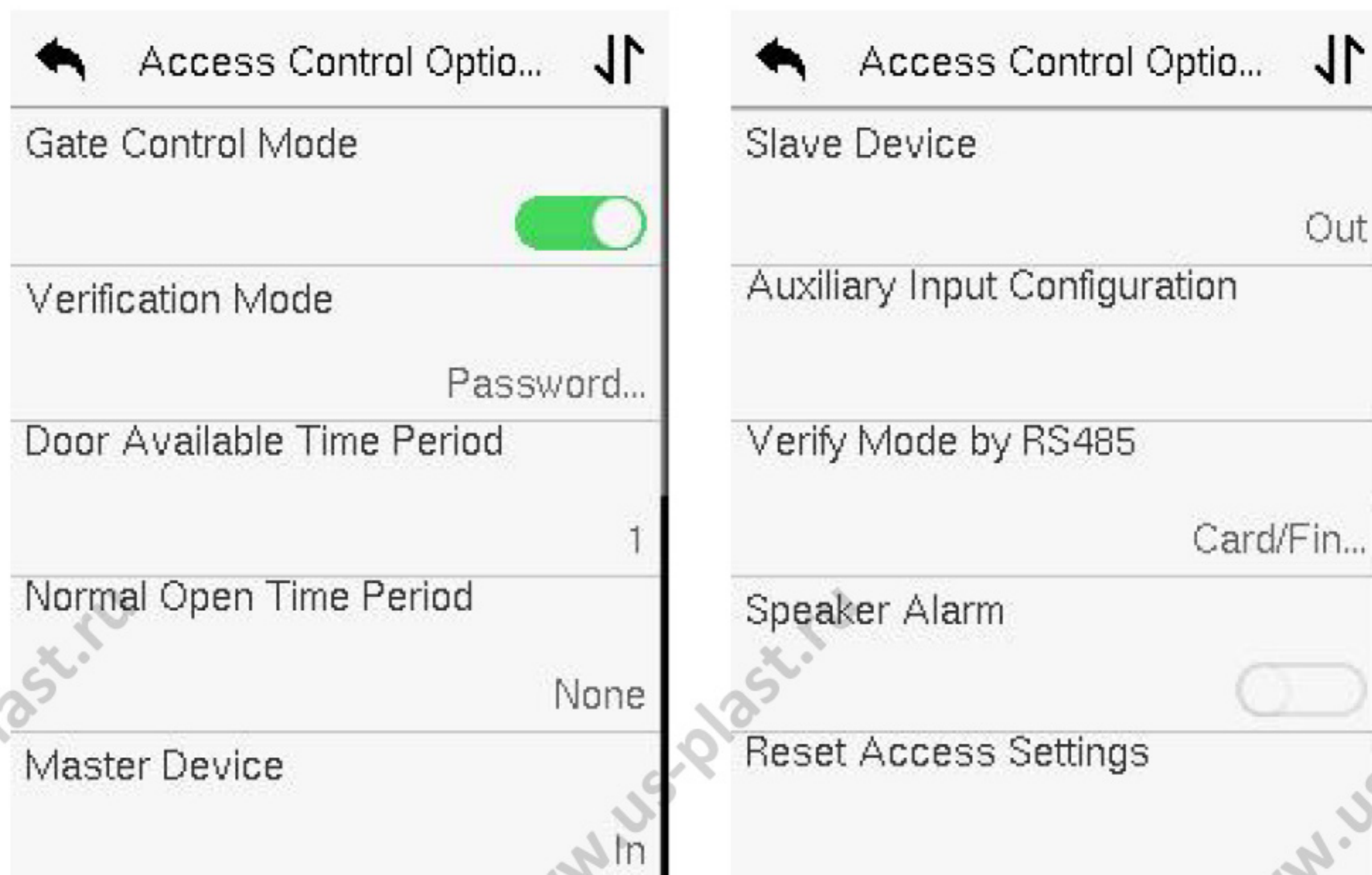

Описание функций

Функция	Описание
Режим управления дверью	Включение/выключение режима управления дверью. Если режим включен, функции задержки срабатывания замка двери, датчика двери и типа датчика двери будут удалены.
Задержка замка двери (сек)	Продолжительность времени, в течение которого электрический замок будет находиться в открытом положении. Допустимый диапазон: 1~99 секунд.

<p>Задержка датчика двери (сек)</p>	<p>Если дверь остается незакрытой в течение определенного периода времени (задержка датчика двери), сработает сигнализация.</p> <p>Допустимый диапазон времени задержки: от 1 до 255 секунд.</p>
<p>Тип датчика двери</p>	<p>3 варианта: Отсутствует, Нормально-открытый и Нормально-закрытый.</p> <p>Отсутствует: датчик двери не используется.</p> <p>Нормально-открытый: дверь всегда открывается при включенном питании.</p> <p>Нормально-закрытый: дверь всегда закрыта при включенном питании.</p>
<p>Режим верификации</p>	<p>Поддерживаемые режимы верификации включают: Пароль/Отпечаток пальца/Карта/Лицо, только отпечаток пальца, только идентификатор пользователя, пароль, только карта, отпечаток/пароль, отпечаток/карта, идентификатор пользователя + отпечаток, отпечаток + пароль, отпечаток + карта, отпечаток + пароль + карта, пароль + карта, пароль/карта, ID пользователя + отпечаток + пароль, отпечаток + (карта/ID пользователя), только лицо, лицо + отпечаток, лицо + пароль, лицо + карта, лицо + отпечаток + карта, лицо + отпечаток + пароль.</p>
<p>Время доступа к двери</p>	<p>Установка такого времени означает, что доступ к данной двери имеется только в установленный временной интервал.</p>

<p>Период работы двери в нормально-открытом режиме</p>	<p>Установка периода времени, когда дверь будет работать в нормально-открытом режиме, т.е. будет открыта все время.</p>
<p>Главное устройство</p>	<p>При настройке главного и подчиненного устройств Вы можете установить главное устройство на Выход или Вход.</p> <p>Выход: Записью верификации на главном устройстве будет запись выхода.</p> <p>Вход: Записью верификации на главном устройстве будет запись входа.</p>
<p>Подчиненное устройство</p>	<p>При настройке главного и подчиненного устройств Вы можете установить подчиненное устройство на Выход или Вход.</p> <p>Выход: Записью верификации на подчиненном устройстве будет запись выхода.</p> <p>Вход: Записью верификации на подчиненном устройстве будет запись входа..</p>
<p>Конфигурация дополнительного входа</p>	<p>Установка периода разблокировки двери и типа дополнительного выхода вспомогательного терминала. Типы дополнительных выходов: "Отсутствует", "Запуск "дверь открыта", "Запуск тревоги", и "Запуск "дверь открыта" и тревоги".</p>
<p>Сигнализация динамика</p>	<p>Передача звуковой сигнализации или отключение сигнализации локальной сети.</p> <p>Если дверь закрыта или верификация успешна, система отключает сигнализацию локальной сети.</p>

Сброс настроек доступа	Восстановленные параметры контроля доступа включают задержку дверного замка, тип датчика двери, режим верификации, период времени доступности двери, период времени нормального открытия, главное устройство и сигнал тревоги. Тем не менее, удаленные данные контроля доступа в Управлении данными исключены.
-------------------------------	--

14.2 Правило времени

Коснитесь **"Time Rule Setting" (Настройка правила времени)** в меню контроля доступа для определения настроек времени.

- Вся система может определять до 50 временных правил.
- Каждое правило времени представляет 10 зон с программируемым временем доступа, т.е. 1 рабочую неделю и 3 выходных дня; при этом каждая из таких зон представлена в стандартном формате 24-часового дня; пользователь может пройти верификацию лишь в пределах времени разрешенного доступа.
- Можно установить не более 3 временных промежутков для каждой зоны. Отношения между этими временными периодами - "ИЛИ". Таким образом, верификация будет действовать, только когда она попадает в один из таких временных периодов.
- Каждый период разрешенного доступа зоны представлен в формате **ЧЧ ММ-ЧЧ ММ**, с точностью до минут в 24-часовом формате.

Коснитесь серого поля для поиска необходимой зоны с программируемым временем доступа и введения номера такой зоны (до 50 зон).

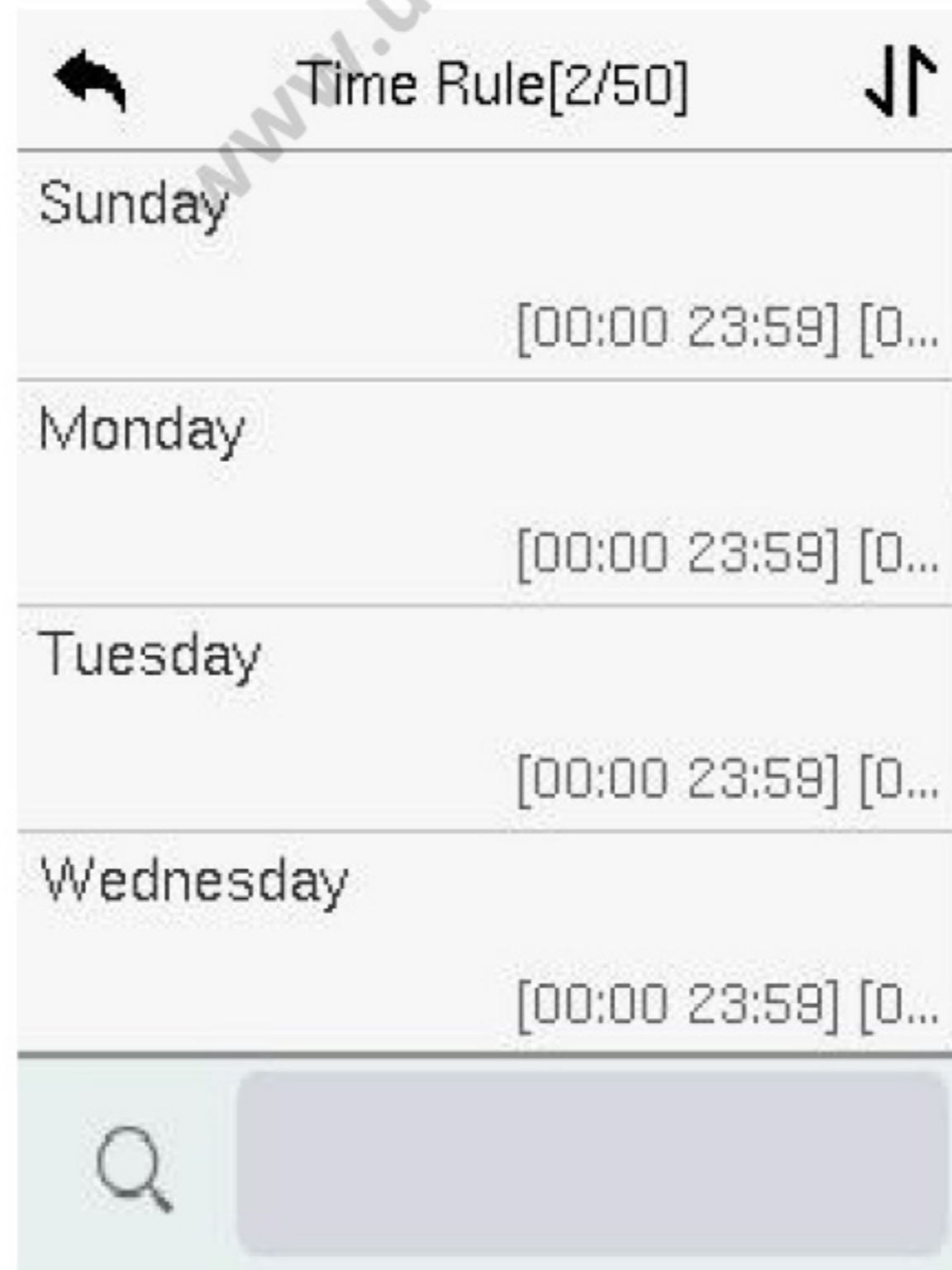

На странице номера выбранной коснитесь нужного дня недели (т.е. понедельник, вторник и т.д.) для установки времени.



Укажите начало и окончание временного промежутка и нажмите **"OK"**.

Примечания:

1. Допуск будет запрещен в течение всего дня, когда время окончания предшествует времени начала (например, **23:57~23:56**).
2. Допуск разрешен, когда время окончания следует за временем начала (например, **08:00~23:59**).
3. Допуск разрешен в течение всего дня, когда время окончания следует сразу за временем начала (например, начало в **00:00**, а окончание в **23:59**).
4. Установленная по умолчанию зона с программируемым временем доступа №1 предусматривает, что дверь открыта весь день.

14.3 Настройка праздников

В выходные и праздничные дни может потребоваться разрешить доступ в индивидуальном порядке, но изменение разрешенного времени для всех сотрудников по отдельности очень трудозатратно, поэтому можно установить время разрешенного доступа в нерабочие дни сразу для всех сотрудников, и тогда конкретный пользователь сможет открывать дверь во время праздников.

Коснитесь "**Holidays**" (**Праздники**) в меню управления доступом для установки времени доступа в нерабочие дни.

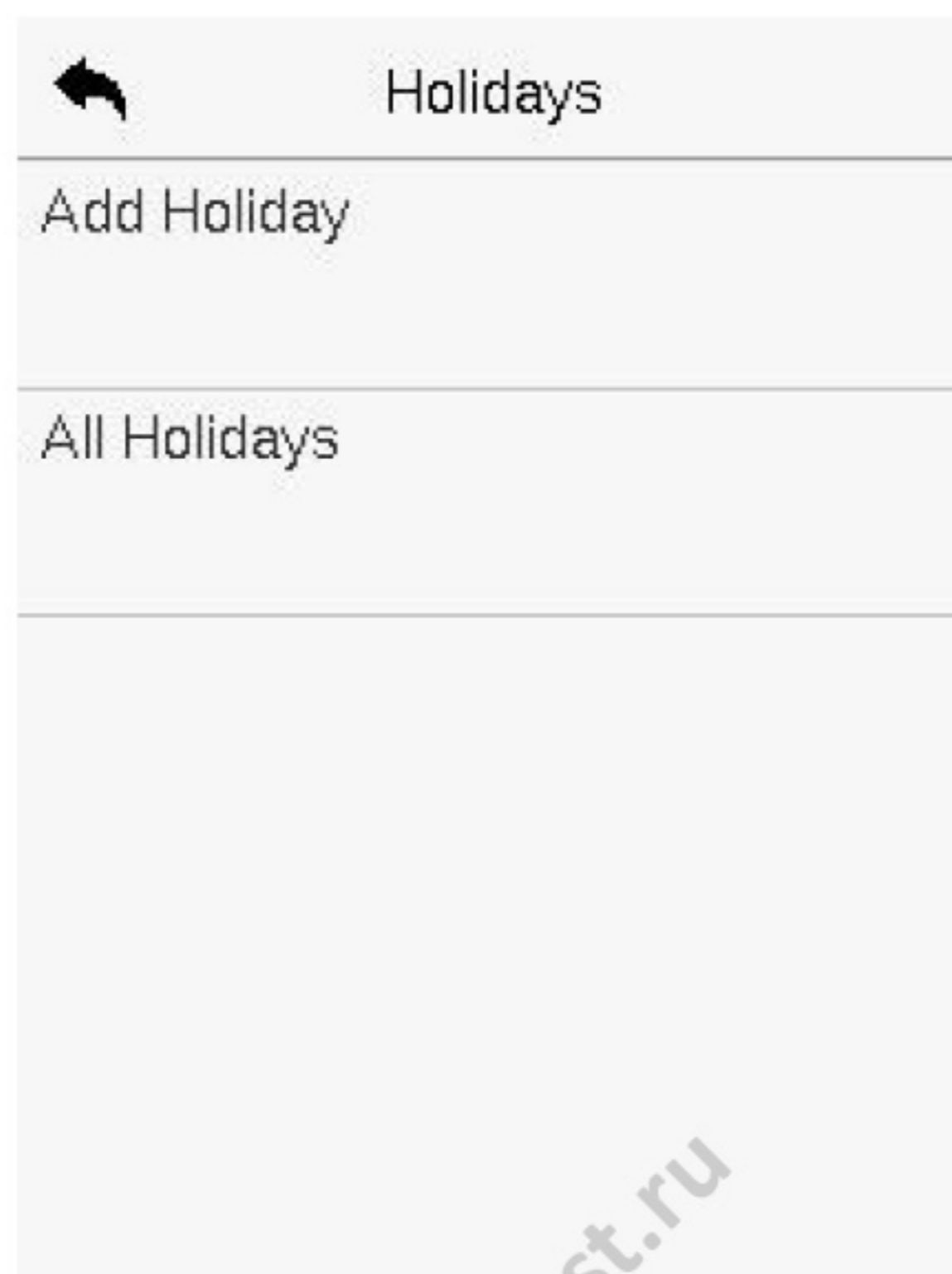

➤ **Добавить новый праздник**

Коснитесь **"Add Holiday" (Добавить праздник)** на странице **"Holidays" (Праздники)** и установите желаемые параметры.

Holidays	
No.	1
Date	Undefined
Holiday Type	Holiday Type 1
Repeats Every Year	<input checked="" type="checkbox"/>

➤ **Редактировать праздник**

В меню **"Holidays" (Праздники)** выберите элемент, который Вы хотите изменить. Нажмите **"Edit" (Редактировать)**, чтобы выполнить редактирование.

➤ **Удалить праздник**

В меню **"Holidays" (Праздники)** выберите элемент, который Вы хотите удалить и нажмите **"Delete" (Удалить)**. Нажмите **"OK"** для подтверждения удаления. После удаления этот праздник не будет отображаться в интерфейсе **"All Holidays" (Все праздники)**.

14.4 Комбинированная верификация

Группы доступа организованы в различных комбинациях разблокировки дверей для целей повышения безопасности.

В любой комбинации разблокировки дверей диапазон количество пользователей, входящих в группу доступа $N - 0 \leq N \leq 5$, и все они могут принадлежать к одной группе доступа или

или пяти разным группам доступа.

Коснитесь "**Combined Verification**" (**Комбинированная верификация**) в интерфейсе контроля доступа для настройки комбинированной верификации.



В меню комбинированной верификации нажмите комбинацию разблокировки двери, которую Вы хотите установить, и с помощью стрелок "**up**" и "**down**" введите числа комбинации и нажмите "**OK**".

Например:

- Если **комбинация разблокировки двери 1** установлена как **(01 03 05 06 08)**, это значит, что эта комбинация состоит из 5 человек и все они из 5 разных групп доступа, а именно: Группа КД 1, Группа КД 3, Группа КД 5, Группа КД 6 и Группа КД 8, соответственно.
- Если **комбинация разблокировки двери 2** установлена как **(02 02 04 04 07)**, это значит, что эта комбинация состоит из 5 человек; первые двое из Группы КД 2, следующие двое из Групп КД 4, а последний Группы КД 7.
- Если **комбинация разблокировки двери 3** установлена как **(09 09 09 09 09)**, это значит, что эта комбинация состоит из 5 человек, все из

которых из Группы КД 9.

- Если **комбинация разблокировки двери 4** установлена как **(03 05 08 00 00)**, это значит, что в этой комбинации только 3 человека. Первый - из Группы КД 3, второй - из Группы КД 5, а последний - из Группы КД 8.

Примечание: Для удаления комбинации разблокировки двери, введите нули для всех групповых номеров комбинации

14.5 Настройка контроля прохода в обоих направлениях

За пользователем могут пройти через дверь без верификации другие люди, что является нарушением безопасности. Чтобы избежать таких ситуаций, была разработана функция контроля прохода в обоих направлениях. При ее активации дверь будет открываться только в тех случаях, когда записи регистрации при входе и выходе совпадают.

Реализация этой задачи требует совместной работы двух устройств:

Одно устройство установлено с внутренней стороны двери (главное устройство), а второе - на внешней стороне двери (подчиненное устройство). Связь между ними осуществляется через сигнал Wiegand. Формат Wiegand и тип выхода (идентификатор пользователь/номер карты), принятые главным и подчиненным устройствами должны быть согласованы.

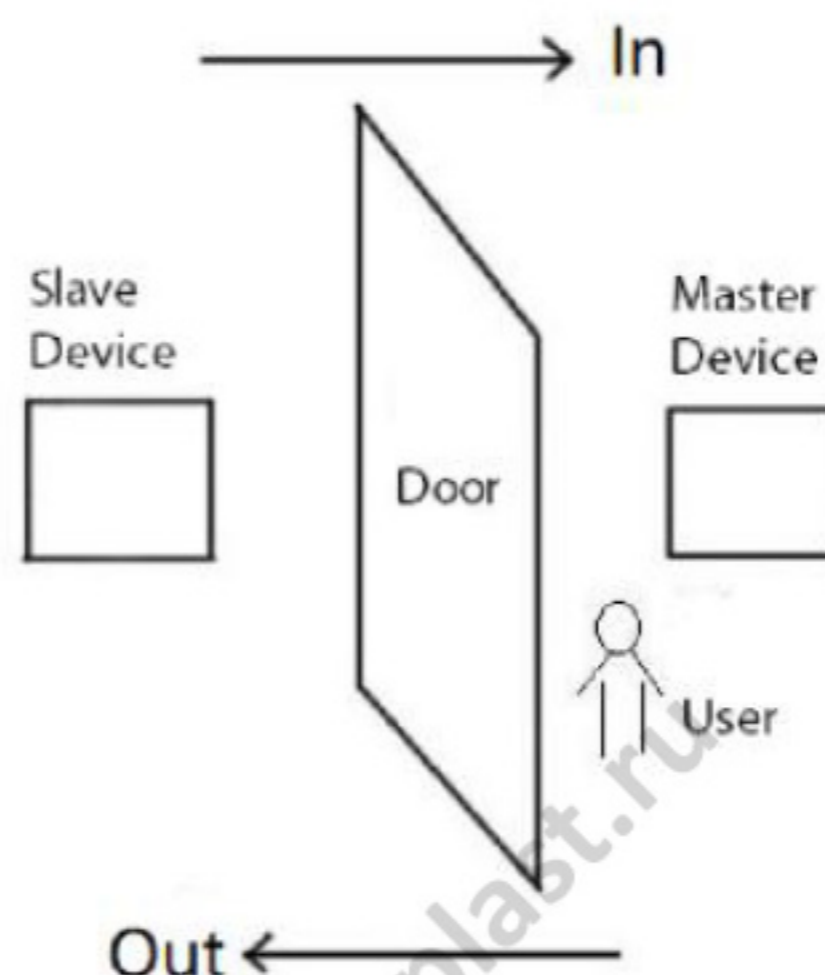

Коснитесь "**Anti-passback Setup**" (**Контроль прохода в обоих направлениях**) в меню "**Access Control**" (**Контроль доступа**).

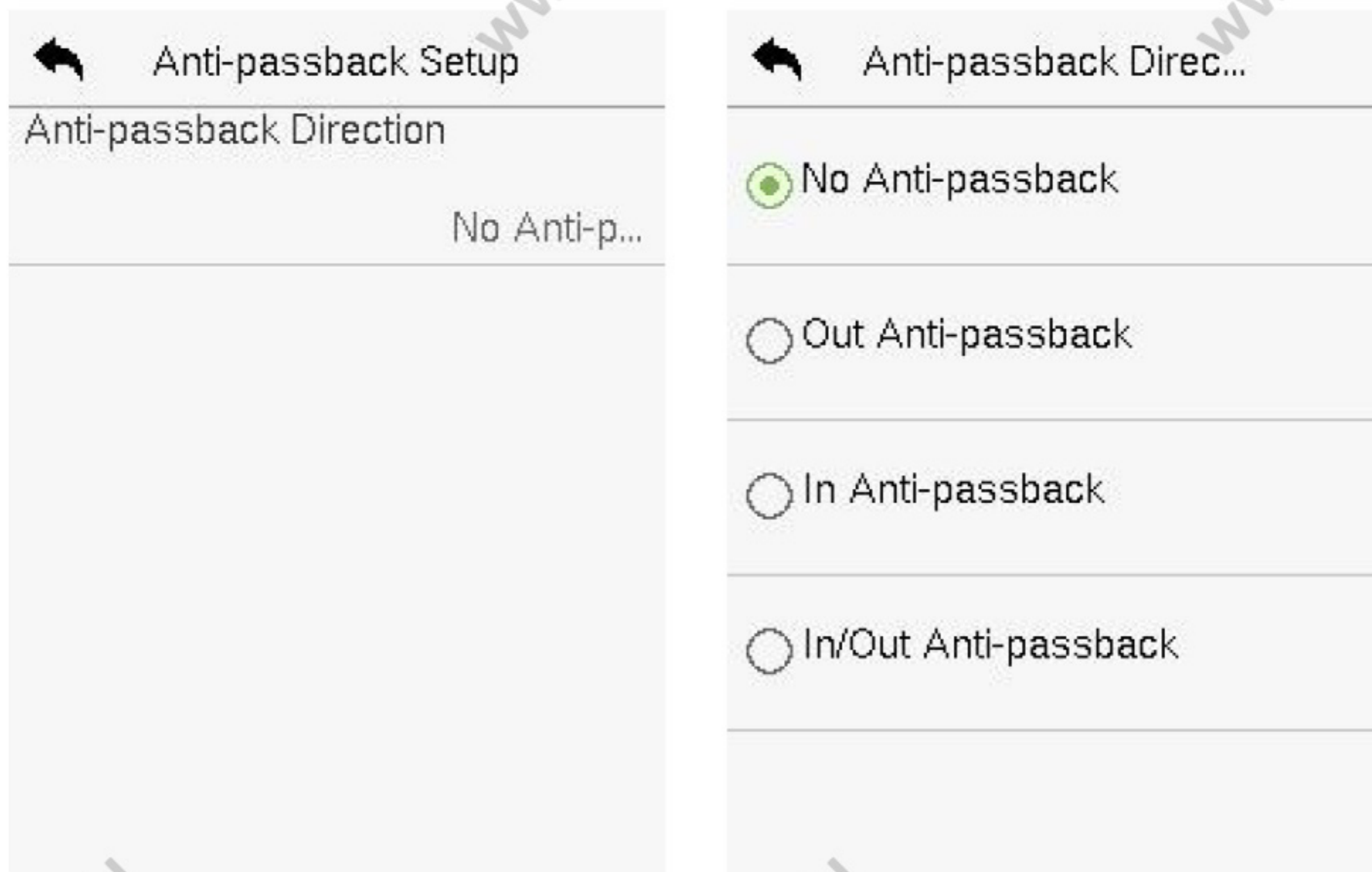

Описание функций

Функция	Описание
Контроль прохода в обоих направлениях	<p>Контроль прохода отсутствует: функция контроля прохода в обоих направлениях отключена, означающее, что для разблокировки двери достаточно пройти верификацию на главном или подчиненном устройстве. Состояние учета рабочего времени здесь не сохраняется.</p> <p>Контроль прохода на выход: Пользователь может выйти, только если последняя запись была регистрация входа, в противном случае сработает сигнализация. Тем не менее, может входить свободно.</p> <p>Контроль прохода на вход: Пользователь сможет снова войти, только если последняя запись была регистрация выхода, в противном случае включится сигнализация. Тем не менее, пользователь может выходить свободно.</p>

Контроль прохода на вход/выход: В этом случае пользователь может войти, только если последняя запись была регистрация выхода, или выйти, если последняя запись была регистрация входа, в противном случае сработает сигнализация.

14.6 Настройки параметров принуждения

Если пользователь активирует функцию верификации по принуждению, привязывая к ней определенный способ(ы) аутентификации, то в дальнейшем в ситуации, когда он проходит верификацию под принуждением, устройство разблокирует дверь, как обычно, но одновременно отправит тревожный сигнал.

В меню **"Access Control" (Контроль доступа)**, коснитесь **"Duress Options" (Параметры принуждения)** для установки соответствующих настроек.

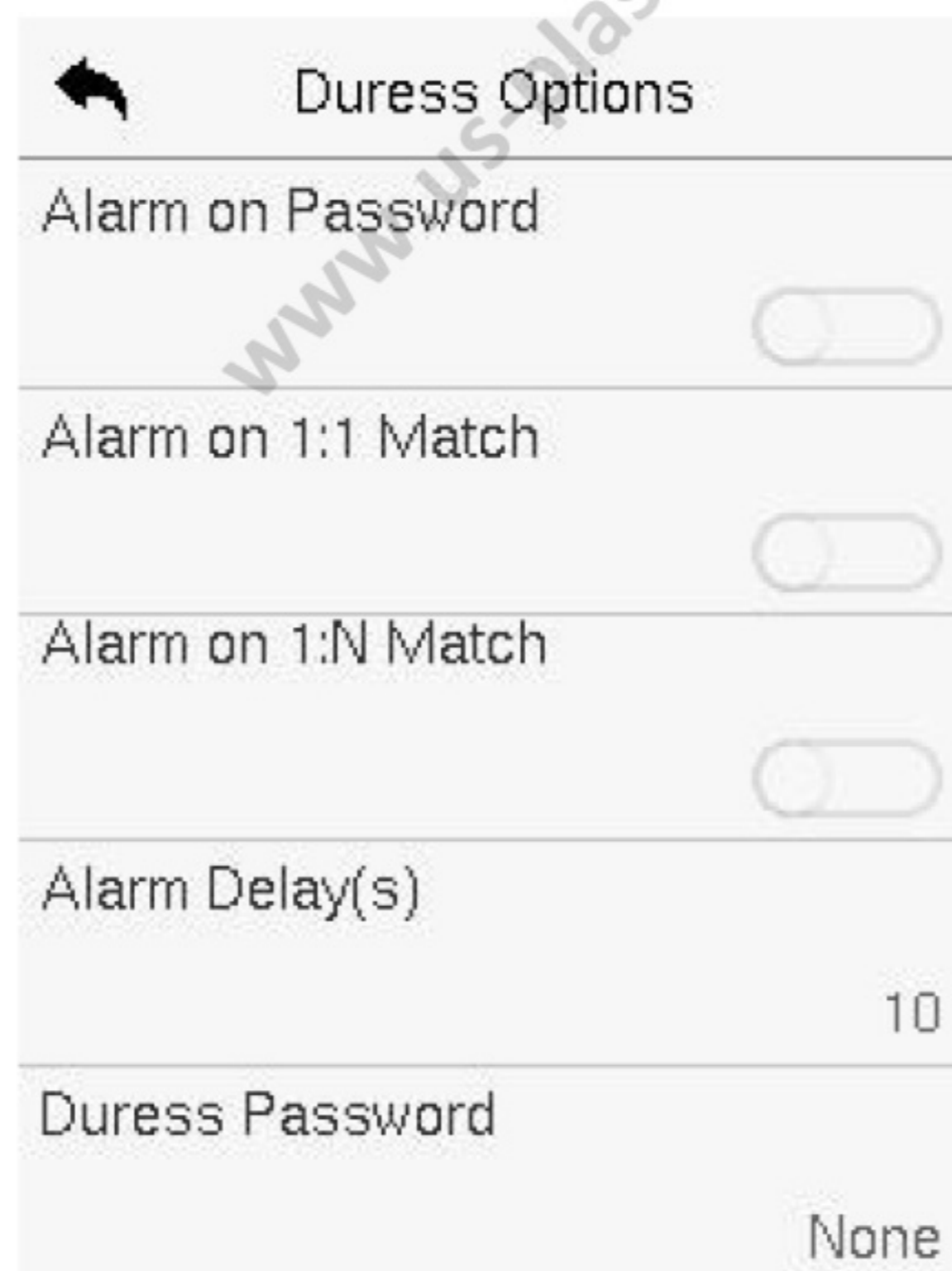

Описание функций

Функция	Описание
Тревога по паролю	При привязки верификации по принуждению к паролю тревога будет срабатывать при вводе пароля.
Тревога при методе сравнения 1:1	Сигнал тревоги будет срабатывать только при применении пользователем способа верификации 1:1.
Тревога при методе сравнения 1:N	Сигнал тревоги будет срабатывать только при применении пользователем способа верификации 1:N.
Задержка тревожной сигнализации (сек)	Сигнал тревоги срабатывает только после истечения времени задержки. Доступные значения от 1 до 999 секунд.
Пароль принуждения	Установите 6-значный пароль принуждения. При вводе пользователем этого пароля будет срабатывать сигнал тревоги.

15 USB Manager

Вы можете импортировать пользовательскую информацию, данные доступа и иные данные с USB-диска на компьютер или иные устройства.

Перед загрузкой или скачиванием данных на/с USB-диска, вставьте его в соответствующий разъем.

Нажмите "**USB Manager**" на странице главного меню.

15.1 Скачивание



Описание функций

Функция	Описание
Скачивание записей доступа	Для скачивания данных доступа за определенный период или всех данных на USB-диск.
Данные пользователя	Для скачивания всех данных пользователя с устройства на USB-диск.

15.2 Загрузка

После верификации личности пользователя запись доступа сохраняется в памяти устройства. Эта функция позволяет пользователям проверять свои журналы записи событий.

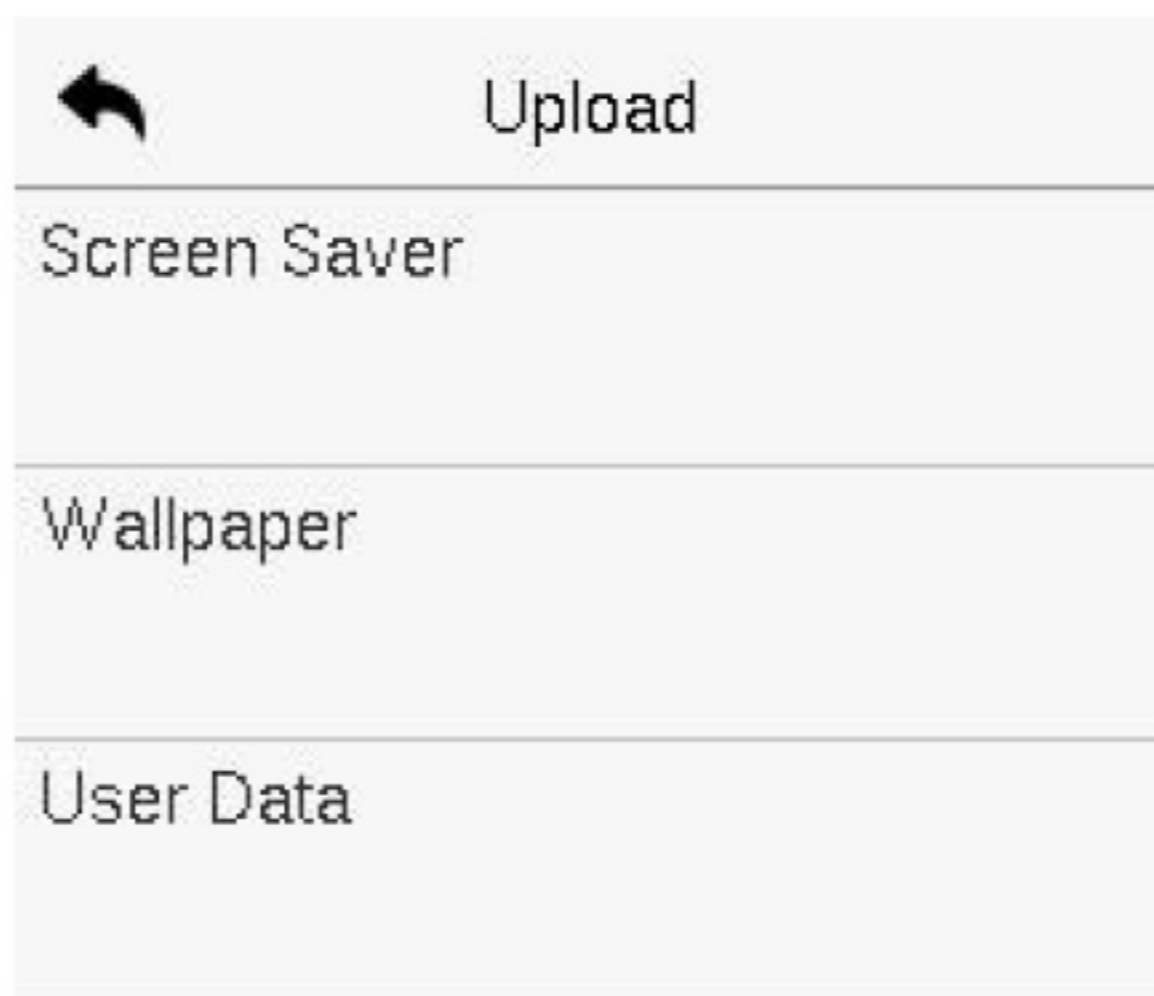

Описание функций

Функция	Описание
Заставка экрана	Загрузка заставки экрана с USB-диска на устройство. Перед загрузкой Вы можете выбрать одну из двух опций "Upload selected picture" (Загрузка выбранной заставки) или "Upload all pictures" (Загрузить все).
Обои	Загрузить обои с USB-диска на устройство. Перед загрузкой Вы можете выбрать "Upload selected wallpapers" (Загрузка выбранных обоев) или "Upload all wallpapers" (Загрузка всех обоев). Обои будут отображаться на экране после ручных настроек.
Данные пользователя	Загрузить все данные пользователя с USB-диска на устройство.

16 Поиск событий учета рабочего времени

После верификации личности пользователя запись доступа сохраняется в памяти устройства. Эта функция позволяет пользователям просматривать свои журналы записи событий.

Выберите "**Attendance Search**" (Поиск событий учета рабочего времени) на странице главного меню для поиска нужных записей событий.

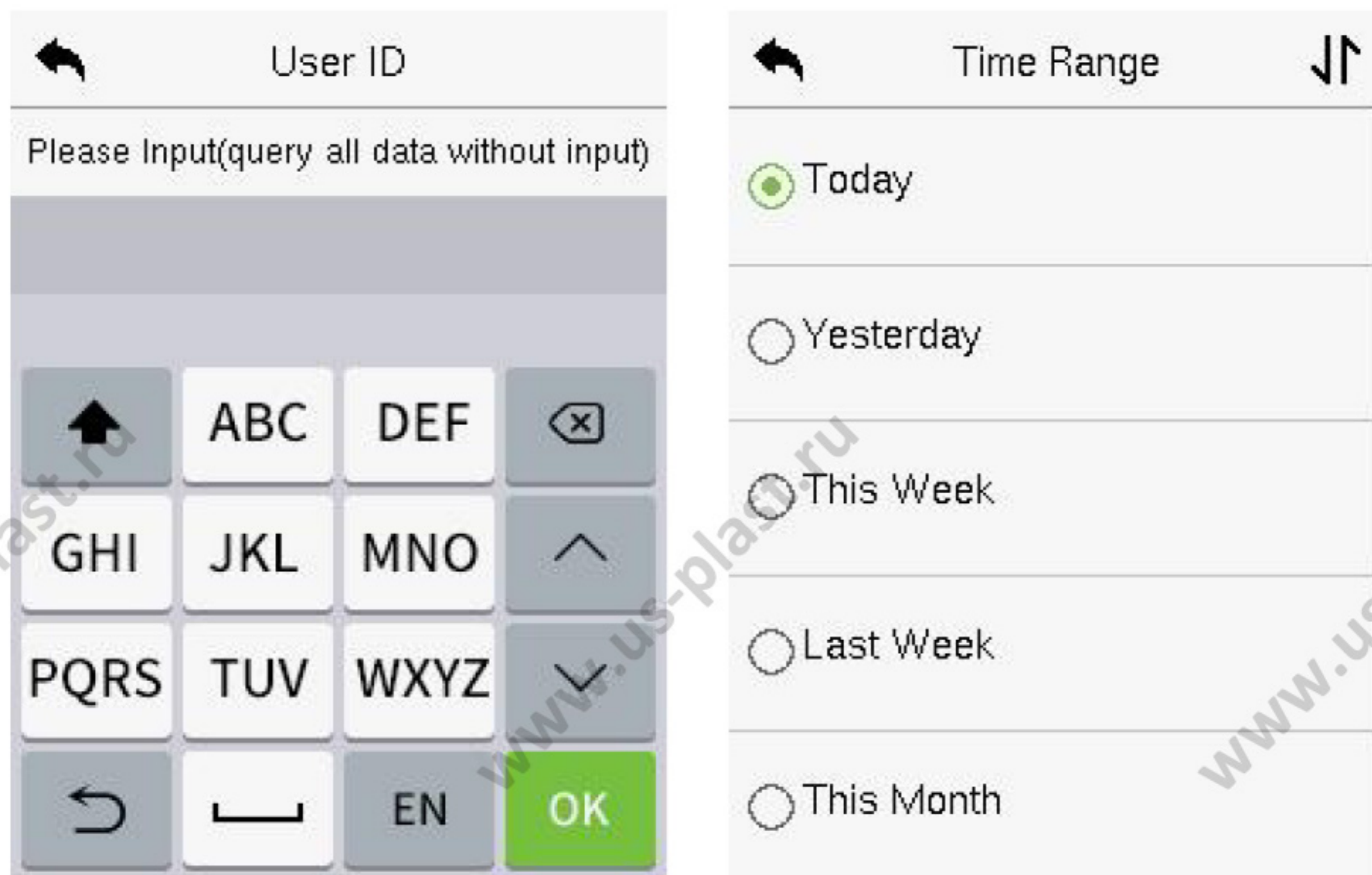

1. Введите идентификатор искомого пользователя и коснитесь **OK**. Если Вам нужны записи всех пользователей, нажмите **OK** без ввода какого-либо идентификатора

2. Выберите временной интервал, в пределах которого находятся записи событий, которые Вы ищете.

Personal Record Sea...

Date	User ID	Time
05-09		04
	0	09:10 09:10 09:10 09:10
05-07		08
	0	11:58 11:58 11:52 11:52 11:52 11:52 11:52 11:52
05-06		04
	0	09:03 09:03 09:03 09:03
05-05		131
	0	18:02 18:02 16:32 16:32 16:30 16:30

Personal Record Sea...

User ID	Name	Time
0		05-09 09:10
0		05-09 09:10
0		05-09 09:10
0		05-09 09:10

Verification Mode : Other
Status : 2

3. После завершения поиска записей искомая запись будет помечена зеленым. Нажмите на нее, чтобы просмотреть полную информацию о ней.

4. На рисунке показана информация о выбранной записи.

17 Автоконтроль

На странице главного меню нажмите "**Autotest**" (**Автоконтроль**). Эта функция позволяет системе провести автоматическую проверку работы различных модулей, в том числе ЖК-экрана, голоса, микрофона, сканера отпечатков пальцев, камеры и часов реального времени (RTC).

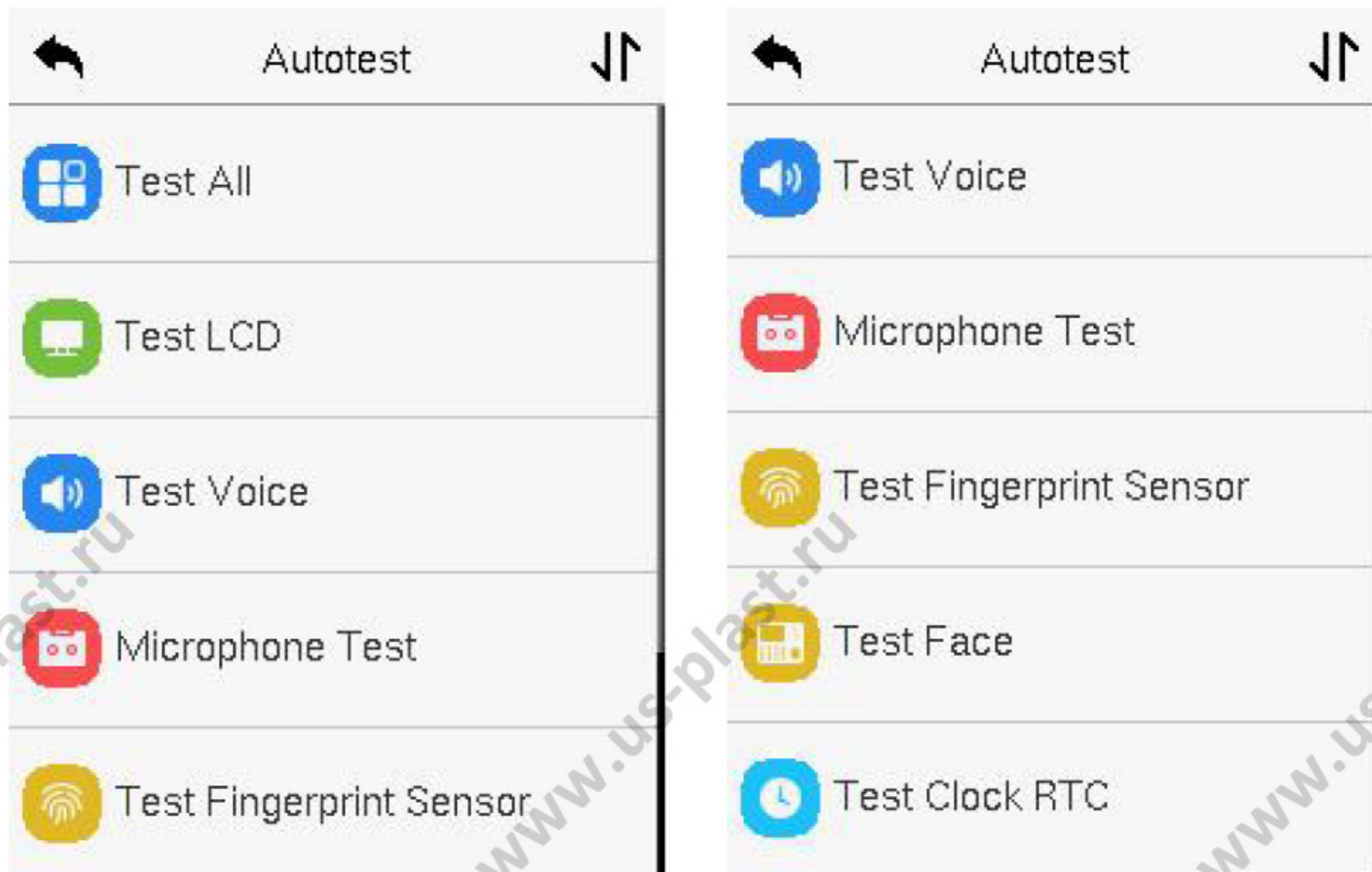

Описание функций

Функция	Описание
Тестировать все	Для автоматического тестирования нормальной работы ЖК-дисплея, звука, микрофона, сенсора отпечатков пальцев, камеры и часов реального времени.
Тестировать ЖК-дисплей	Для автоматического тестирования качества отображения цветов на ЖК-дисплее посредством вывода на экран тестовых изображений (полноцветного, чисто белого и чисто черного).

Тестировать голос	Для автоматического тестирования заполнения аудиофайлов, сохраняемых на устройство, и качества записи голоса.
Тестировать микрофон	Для тестирования нормальной работы микрофона (говорить в микрофон).
Датчик отпечатков пальцев	Чтобы протестировать датчик приложите к нему палец для проверки четкости получаемого изображения отпечатка. При нажатии пальцем на сканер изображение отпечатка выводится на экран.
Тестировать камеру	Тестирование нормальной работы камеры путем контроля четкости получаемых изображений.
Тестировать часы реального времени	Устройство проверяет нормальную работу часов реального времени с помощью секундомера. Коснитесь экрана для начала отсчета; повторное нажатие остановит счет.

18 Информация о системе

На странице главного меню нажмите "**System Info**" (**Информация о системе**) для просмотра состояния хранилища, версии устройства, информации о прошивке и политики конфиденциальности.

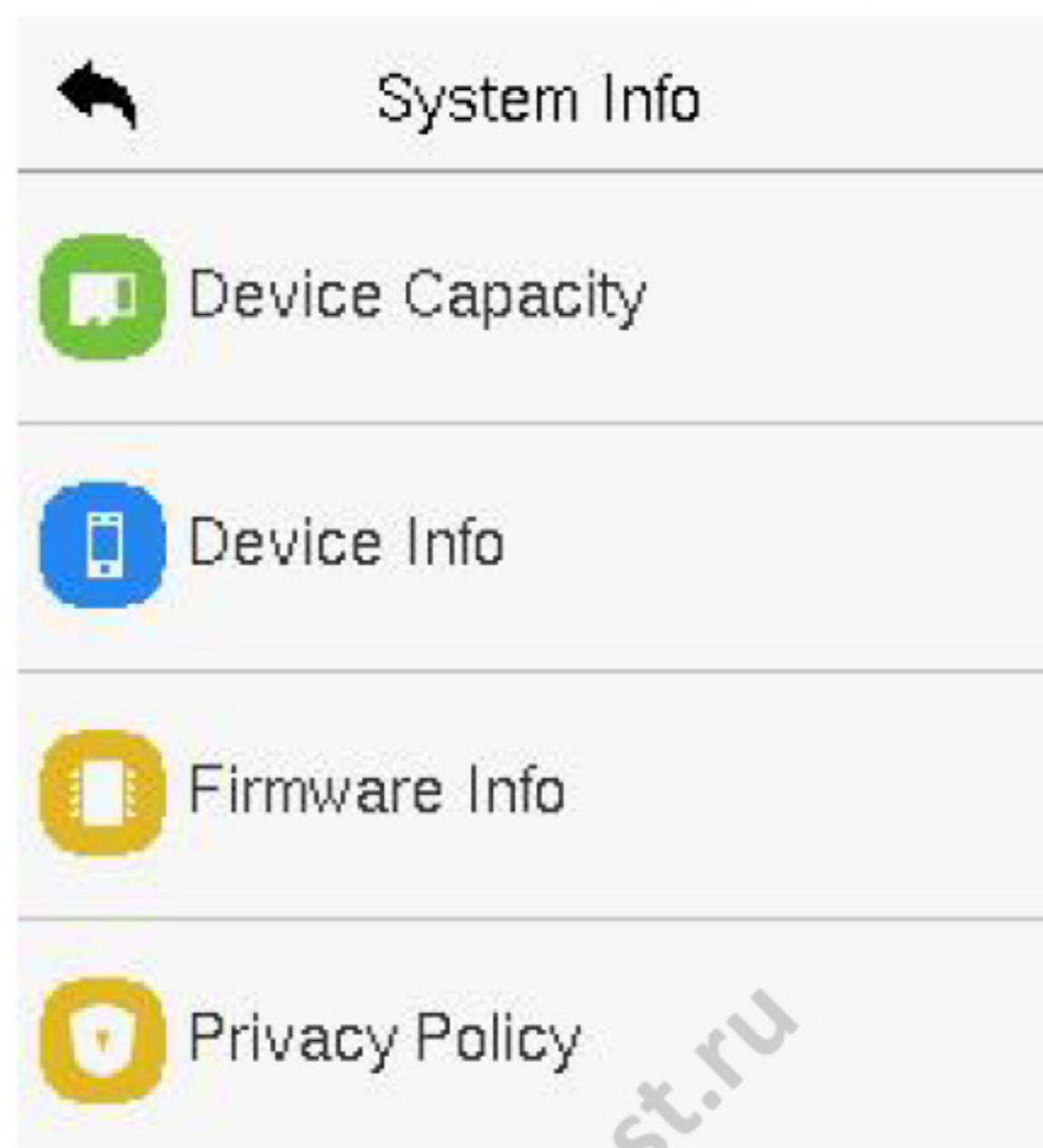

Описание функций

Функция	Описание
Емкость устройства	Displays the current device's user storage, fingerprint, card, password and face storage, administrators and records.
Информация об устройстве	Отображает имя устройства, заводской номер, MAC-адрес, алгоритмы распознавания отпечатков пальцев и лица, информацию о платформе, версии MCU, производителе и дате изготовления.
Информация о прошивке	Отображает версию прошивки и другую информацию о версии устройства.
Политика конфиденциальности	Отображает политику конфиденциальности устройства.

19 Подключение к ZKBio Access IVS

19.1 Установка адреса связи

➤ **На устройстве:**

1. Нажмите **COMM.** > **Ethernet** из главного меню для установки IP-адреса и шлюза устройства.
(**Примечание:** IP-адрес должен иметь возможность связываться с сервером ZKBio Access IVS, предпочтительно находиться в том же сегменте сети, что и адрес сервера).
2. На странице главного меню перейдите **COMM.** > **Cloud Server Setting** (**Настройка облачного сервера**) для установки адреса и порта сервера.

Адрес сервера: установите такой же адрес, как у сервера ZKBio Access IVS.

Порт сервера: такой же, как у ZKBio Access IVS (По умолчанию-8088).

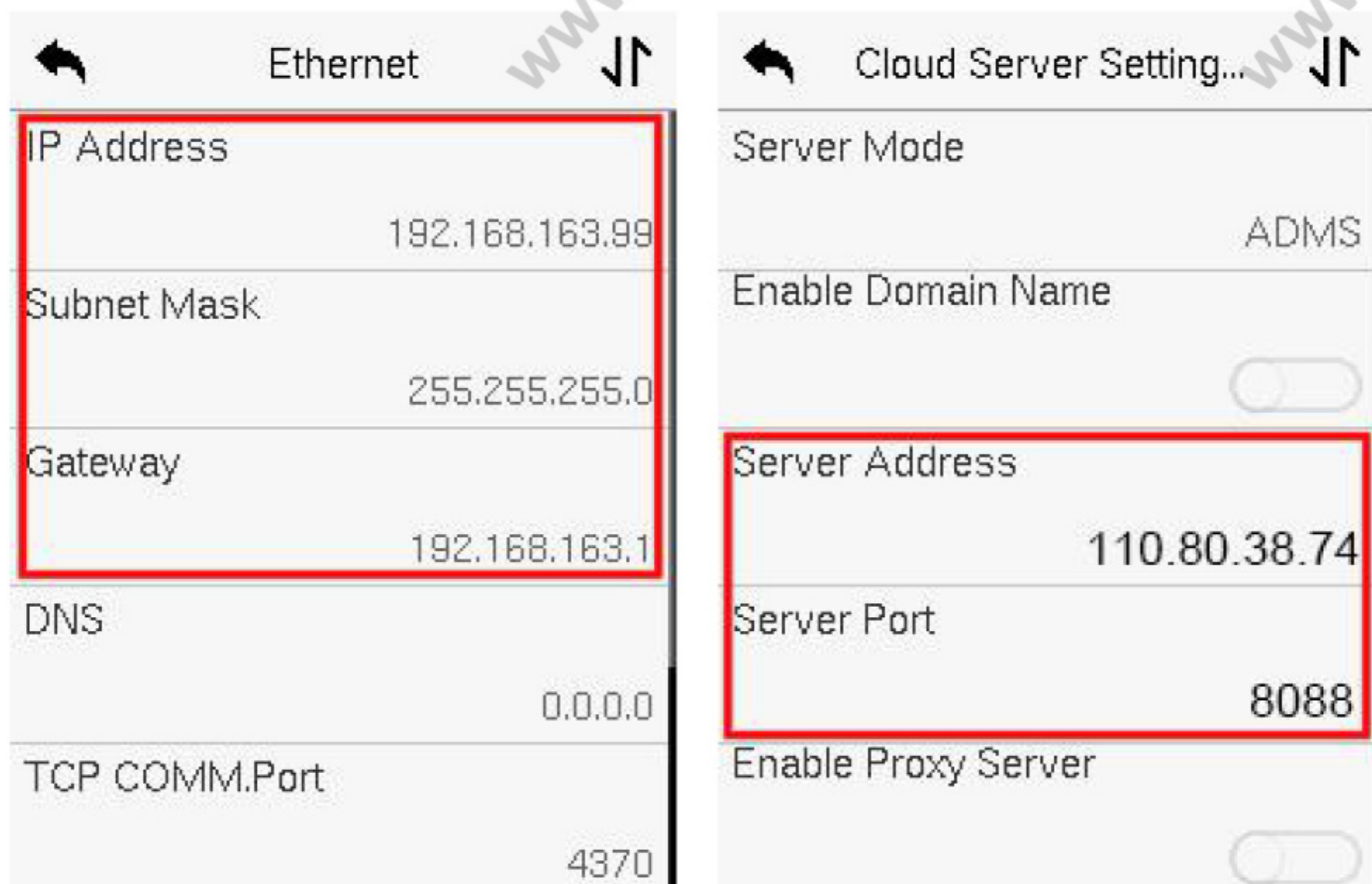

4. Нажмите **[Add]** в поле "Operation", откроется новое окно. Выберите Тип значка, Область и Добавить на уровень из каждого выпадающего списка и нажмите **[OK]** для добавления нового устройства.

19.3 Добавление сотрудников в ПО

1. Нажмите **Personnel > Person > New**:

The screenshot shows a 'New' window with the following fields and options:

- Personnel ID*: 2
- First Name: [Empty]
- Gender: [Dropdown]
- Certificate Type: ID
- Birthday: [Empty]
- Device Verification Password: [Masked]
- Biological Template Quantity: [Icons]
- Department*: Department Name
- Last Name: [Empty]
- Mobile Phone: [Empty]
- Certificate Number: [Empty]
- Email: [Empty]
- Card Number: [Empty]
- Photo Upload: (Optimal Size 120*140). Browse, Capture
- Personnel Detail:
 - Superuser: No
 - Device Operation Role: Ordinary User
 - Disabled: [Checkbox]
 - Set Valid Time: [Checkbox]

Buttons at the bottom: Save and New, OK, Cancel.

2. Заполните все необходимые поля и нажмите **[OK]** для регистрации **нового пользователя**.
3. Нажмите **Attendance > Attendance Device > Device Control > Synchronize Software Data to the Device** для синхронизации всех данных с устройством, включая новых пользователей.

Приложение 1

Требования к регистрации шаблонов лица в ВИДИМОМ СВЕТЕ

- 1) Рекомендуется выполнять регистрацию в помещении с подходящим освещением без недоэкспонирования или переэкспонирования лица.
- 2) Не размещайте устройство по направлению к внешним источникам освещения (дверям, окнам и т.д.).
- 3) Рекомендуется быть в одежде темных цветов, контрастирующей с фоном, для целей регистрации.
- 4) Следите за тем, чтобы Ваше лицо и лоб оставались открытыми, и прикрывайте лицо и брови волосами.
- 5) Рекомендуется иметь естественное выражение лица (улыбка допустима, но не закрывайте глаза и не наклоняйте голову).
- 6) Для тех, кто носит очки, необходимо делать два снимка: один - в очках, другой - без них.
- 7) Не носите такие вещи, как шарф или маску, которые могут закрывать рот или подбородок.
- 8) Смотрите прямо на камеру и убедитесь, что лицо находится в зоне захвата, как показано на рисунке ниже.
- 9) Не помещайте более одного лица в зону захвата за раз.
- 10) Рекомендуемое расстояние для съемки - 50 - 80 см (расстояние регулируется в зависимости от роста человека).

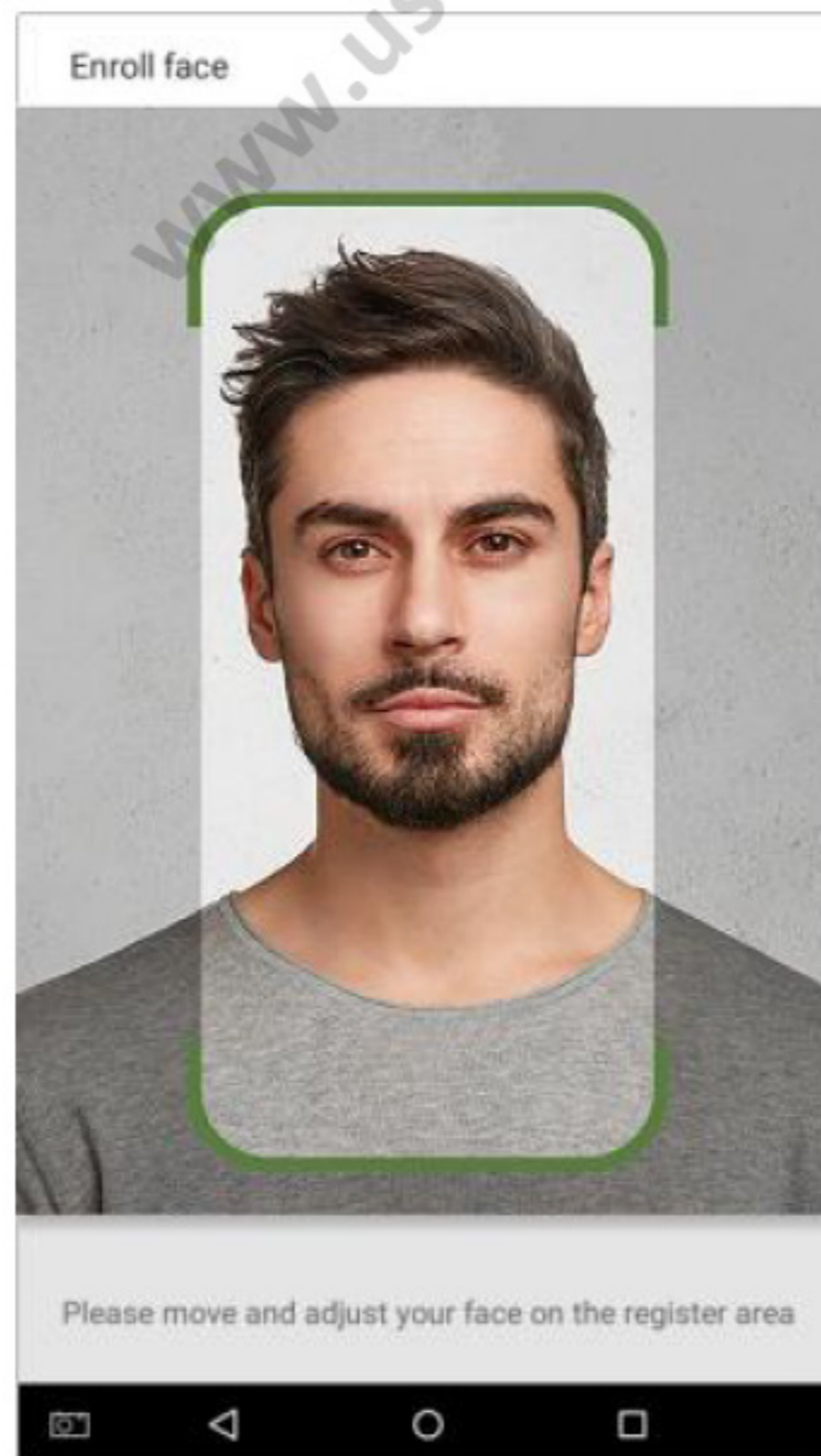

Требования к данным цифрового изображения лица в видимом свете

Цифровая фотография должна быть с прямыми краями, цветной, с изображением в половину корпуса только одного человека, он не должен быть в униформе, а его изображение - схематичным. Люди, которые носят очки, должны оставаться в них при фотосъемке.

- **Расстояние глаз**

Рекомендуется 200 или более пикселей с расстоянием не менее 115 пикселей.

- **Выражение лица**

Рекомендуется нейтральное лицо или улыбка с естественно открытыми глазами.

- **Расположение**

Угол поворота в горизонтальной плоскости не должен превышать $\pm 10^\circ$, а углы подъема и наклона - $\pm 10^\circ$.

● **Аксессуары**

Использование масок и цветных очков не допускается. Оправа очков не должна покрывать глаза и отражать свет. Людям, носящим очки с толстой оправой, рекомендуется сделать два снимка: один - в очках, другой - без них.

● **Лицо**

Лицо должно иметь четкий контур, быть выполнено в реальном масштабе, с равномерным распределением света и отсутствием теней.

● **Формат**

Изображение должно быть в формате BMP, JPG или JPEG.

● **Требования к данным**

Должны быть соблюдены следующие требования:

- 1) Белый фон с темной одеждой.
- 2) 24-битный режим истинного цвета.
- 3) Сжатое изображение в JPG (размер не более 20 КБ).
- 4) Разрешение в диапазоне от 358 x 441 до 1080 x 1920.
- 5) Соотношение головы и тела в вертикальной плоскости - 2:1.
- 6) Снимок должен включать плечи человека, находящиеся в одной горизонтальной плоскости.
- 7) Глаза человека на снимке должны быть открыты, а радужная оболочка хорошо различима.
- 8) Предпочтительно нейтральное лицо или улыбка; желательно, чтобы не были видны зубы.
- 9) Человек на снимке должны быть четко виден, иметь естественный цвет, без сильных затемненных или осветленных участков, или отражения света на лице или фоне. Уровень контрастности и освещенности должны быть подходящими.

Приложение 2

Политика конфиденциальности

Примечание:

Для того чтобы помочь Вам более эффективно использовать продукты и услуги компании ZKTeco и аффилированных с ней организаций, в дальнейшем именуемые "мы", "наши" или "нас", мы последовательно осуществляем сбор персональной информации. Так как мы понимаем важность персональных данных, мы очень серьезно подходим к этому вопросу и специально для Вас разработали эту политику конфиденциальности для защиты Вашей персональной информации.

Перед использованием наших продуктов и услуг внимательно прочтите и уясните содержание настоящей Политики конфиденциальности. Если Вы не согласны с отдельными ее положениями или с политикой в целом, Вы должны прекратить использование наших продуктов и услуг.

I. Собираемая информация

В целях обеспечения нормальной работы продуктов и улучшения качества услуг мы осуществляем сбор персональной информации, которую Вы предоставляете добровольно, или при регистрации и использовании продукта, или которая появляется в результате использования Вами наших услуг.

- 1. Информация для регистрации пользователя: При первой регистрации шаблон (отпечатков пальцев/лица/ладони) будет сохранен на устройстве в соответствии с типом устройства, который Вы выбрали для подтверждения уникального сходства между Вами и идентификатором пользователя, который Вы зарегистрировали. Вы можете дополнительно ввести имя и код.**

Эта информация необходима для того, чтобы Вы могли пользоваться нашими продуктами. В случае не предоставления такой информации Вы не сможете использовать часть функционала наших продуктов на регулярной основе.

2. Информация о продукте:

Согласно модели продукта и Вашему разрешению, предоставленному при установке и пользованию нашими услугами, будет осуществляться сбор информации, относящейся к продукту, при его подключении к программному обеспечению, включая модель продукта, версию прошивки, серийный номер продукта и емкость продукта. **При подключении своего устройства к программному обеспечению внимательно ознакомьтесь с политикой конфиденциальности на такое ПО.**

II. Безопасность и управления продуктом

1. При первом использовании наших продуктов Вам нужно будет создать учетную запись администратора перед тем, как перейти к определенным операциям. В противном случае система будет напоминать Вам установить права администратора каждый раз при входе в главное меню. **Если Вы после получения сообщения от системы об установке прав администратора, так и не сделали это, Вы должны осознавать связанные с этим риски безопасности (например, данные могут быть изменены вручную).**
2. По умолчанию в наших продуктах отключены все функции отображения биометрической информации. Для отображения таких данных Вы можете включить данную опцию в Menu > System Settings. В случае активации этих функций мы предполагаем, что Вы осознаете сопутствующие риски нарушения конфиденциальности данных, указанные в настоящей Политике конфиденциальности.
3. По умолчанию отображается только Ваш идентификатор пользователя. Вы можете самостоятельно выбрать, показывать ли иную информацию, относящуюся к верификации пользователя (имя, отдел, фото и пр.) при входе под учетной записью администратора. **If you choose to display such**

Если Вы решите отображать такую информацию, мы предполагаем, что Вы делаете это, полностью осознавая сопряженные риски безопасности (например, Ваше фото будет отображаться в интерфейсе устройства).

4. Функция камеры отключена по умолчанию в наших продуктах. Если Вы хотите включить эту функцию, чтобы фотографировать себя для учета рабочего времени или делать фото других лиц для управления доступа, устройство будет уведомлять о включении камеры тональным сигналом. **При включении этой функции мы предполагаем, что Вы делаете это, полностью осознавая возможные риски безопасности.**
5. Все данные, собираемые нашими продуктами, шифруются с помощью алгоритма AES 256. Все данные, загружаемые администратором на наши продукты, автоматически шифруются с помощью AES 256 алгоритма и обеспечивается их безопасное хранение. Если администратор скачивает данные из наших продуктов, предполагается, что это нужно ему для обработки таких данных и Вы осознаете связанные с этим возможные риски безопасности. В этом случае ответственность за безопасность данных при хранении будете нести Вы. Вы также должны знать, что некоторая информация не может копироваться по причине обеспечения безопасности.
6. Любая персональная информация в наших продуктах может быть запрошена, изменена или удалена. Если Вы прекратили пользоваться нашими продуктами, удалите с них Ваши персональные данные.

III. Работа с персональной информации о несовершеннолетних

Наши продукты, веб-сайт и услуги в основном разработаны для пользования совершеннолетними. Несовершеннолетние не могут создавать учетные записи без согласия своих родителей или опекунов. Если Вы совершеннолетний, мы рекомендуем, чтобы Ваши родители или опекун внимательно ознакомились с настоящей Политикой, чтобы Вы пользовались нашими услугами или предоставляемой нами информацией с согласия Ваших родителей или опекуна.

Мы будем использовать только ту информацию о несовершеннолетних,

в отношении которой имеется согласие родителей или опекуна, и только в той мере, в какой использование такой информации разрешено законодательством, или мы получили прямое согласие от родителей или опекуна, и такое использование или раскрытие информации необходимо для защиты их прав.

По получении уведомления о том, что в отношении собранной нами персональной информации о несовершеннолетних не было получено согласие их родителей (опекуна), мы удалим такую информации при первой возможности.

IV. Иное

Предлагаем посетить наш сайт https://www.zkteco.com/cn/index/Index/privacy_protection.html, чтобы узнать больше о том, как мы собираем, используем и храним персональные данные пользователей. Для того чтобы не отставать от стремительного развития технологий, адаптировать коммерческую деятельность и удовлетворять потребности клиентов, мы будем постоянно обсуждать и совершенствовать меры и политику обеспечения безопасности конфиденциальной информации. Добро пожаловать на наш официальный сайт в любое время, чтобы ознакомиться с актуальной редакцией политики конфиденциальности.

Экологичная работа



Под "периодом экологичного использования" продукта понимается время, в течение которого этот продукт не будет выделять токсичных или иных вредных веществ при условии его эксплуатации в соответствии с требованиями настоящего Руководства.

Сказанное выше не распространяется на батареи или иные компоненты, которые быстро изнашиваются и должны заменяться время от времени. Период экологичного использования батарей составляет 5 лет.

Названия и концентрации токсичных и опасных веществ

Компонент	Опасное/токсичное вещество/элемент					
	Свинец (Pb)	Ртуть (Hg)	Кадмий (Cd)	6-валентный хром (Cr6+)	Полибромфенилы (PBB)	Полибромиров-е дифениловые эфиры (PBDE)
Чипрезистор	×	○	○	○	○	○
Чип конденсатор	×	○	○	○	○	○
Чип индуктор	×	○	○	○	○	○
Диод	×	○	○	○	○	○
ESD компоненты	×	○	○	○	○	○
Зуммер	×	○	○	○	○	○

Адаптер	×	○	○	○	○	○
Винты	○	○	○	×	○	○

○ указывает, что общая содержание токсичного компонента во всех однородных материалах ниже предела, установленного в SJ/T 11363—2006.

× указывает, что общее содержание токсичного компонента во всех однородных материалах выше предела, установленного в SJ/T 11363—2006.

Примечание: 80% деталей этого продукта изготовлены из нетоксичных и неопасных для окружающей среды материалов. Присутствие в продукте компонентов, содержащих токсичные или опасные вещества, обусловлено текущими ограничениями экономического и технического характера и не позволяет заменить такие компоненты на нетоксичные и неопасные.

www.us-plast.ru

www.us-plast.ru

www.us-plast.ru

www.us-plast.ru

www.us-plast.ru

www.us-plast.ru

ZKTeco Industrial Park, No. 32, Industrial Road,
Tangxia Town, Dongguan, China.

Phone: +86 769 - 82109991

Fax : +86 755 - 89602394

www.zkteco.com



Copyright © 2023 ZKTECO CO., LTD. All Rights reserved.

www.us-plast.ru

www.us-plast.ru

www.us-plast.ru