

PRO-FIND



ИНСТРУКЦИЯ ПОЛЬЗОВАТЕЛЯ



MINELAB.RU

TURN ON ВКЛЮЧЕНИЕ

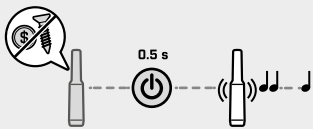

TURN OFF ВЫКЛЮЧЕНИЕ



ENABLE AUDIO ВКЛЮЧЕНИЕ АУДИО

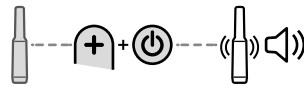

DISABLE AUDIO ВЫКЛЮЧЕНИЕ АУДИО

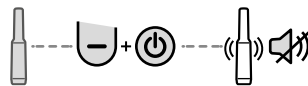

ENABLE FERROUS AUDIO ВКЛЮЧЕНИЕ ЗВУКА ЖЕЛЕЗА

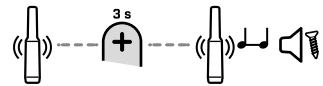

DISABLE FERROUS AUDIO ВЫКЛЮЧЕНИЕ ЗВУКА ЖЕЛЕЗА

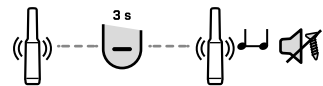

ADJUST SENSITIVITY (5 LEVELS) РЕГУЛИРОВКА ЧУВСТВИТЕЛЬНОСТИ (5 УРОВНЕЙ)

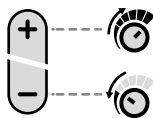

TARGET AUDIO ЗВУК ЦЕЛИ

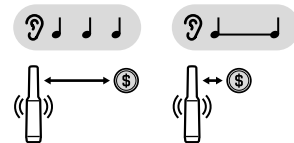

FERROUS AUDIO ЗВУК ЖЕЛЕЗА

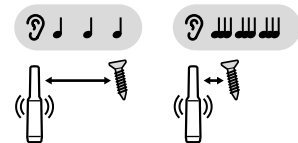

RAPID RE-TUNE БЫСТРАЯ ПЕРЕНАСТРОЙКА



INACTIVE ALARM СИГНАЛ ТРЕВОГИ ПРИ БЕЗДЕЙСТВИИ или ПРОПАЖЕ

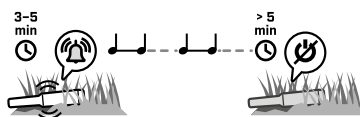

FACTORY RESET СБРОС НАСТРОЕК НА ЗАВОДСКИЕ



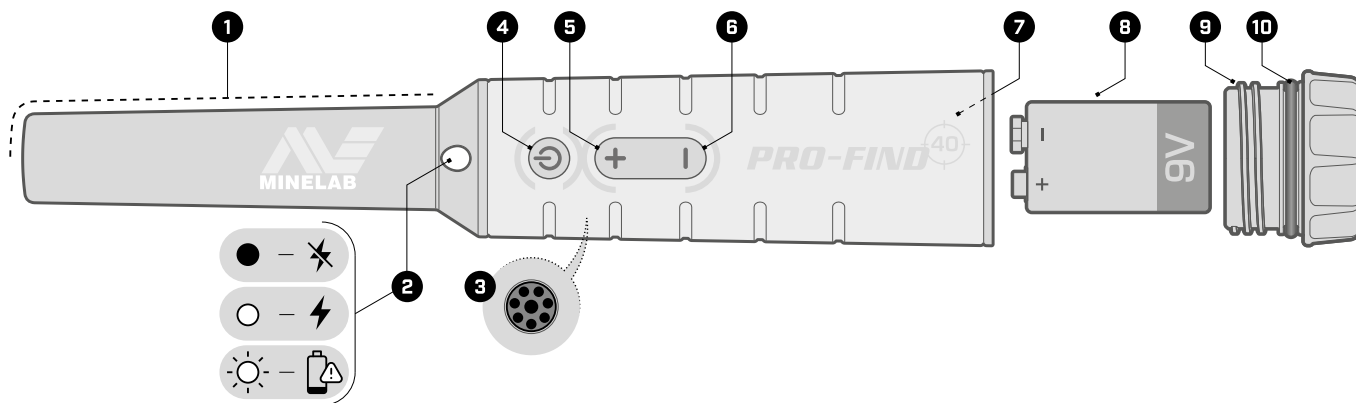

ЭЛЕМЕНТЫ УПРАВЛЕНИЯ И СОСТАВНЫЕ ЧАСТИ

- | | |
|----------------------------|-------------------------------------|
| 1. Зона обнаружения | 6. Кнопка [-] |
| 2. LED-подсветка | 7. Отсек для батареи |
| 3. Динамик | 8. Батарея 9V PP3 ("Крона") |
| 4. Кнопка Включения | 9. Крышка батарейного отсека |
| 5. Кнопка [+] | 10. Уплотнительное кольцо |

ВНИМАНИЕ!

Содержите резьбу и уплотнительное кольцо крышки батарейного отсека в чистоте. Периодически смазывайте уплотнительное кольцо силиконовой смазкой.