

Инструкция по быстрому запуску

Устройство Visible Light с 5-
дюйм. экраном

Версия: 1.0

Дата: август 2019

Обзор

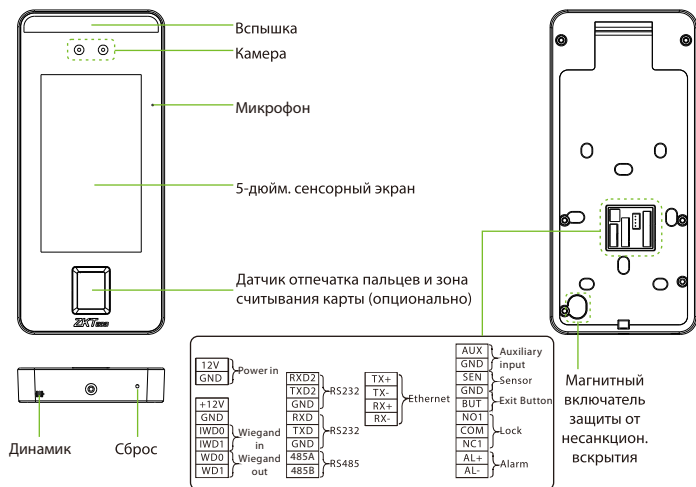

Установка устройства

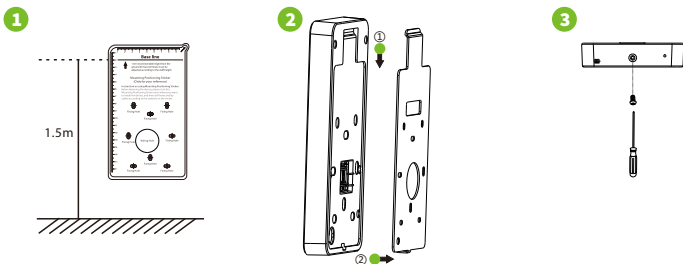

- 1 Прикрепите стикер с монтажным трафарет к стене и просверлите отверстия в соответствии с монтажной трафаретом. Закрепите заднюю панель на стене с помощью крепежных винтов.
- 2 Прикрепите устройство к задней панели.
- 3 Закрепите устройство к задней панели с помощью защитного винта.

Автономная установка

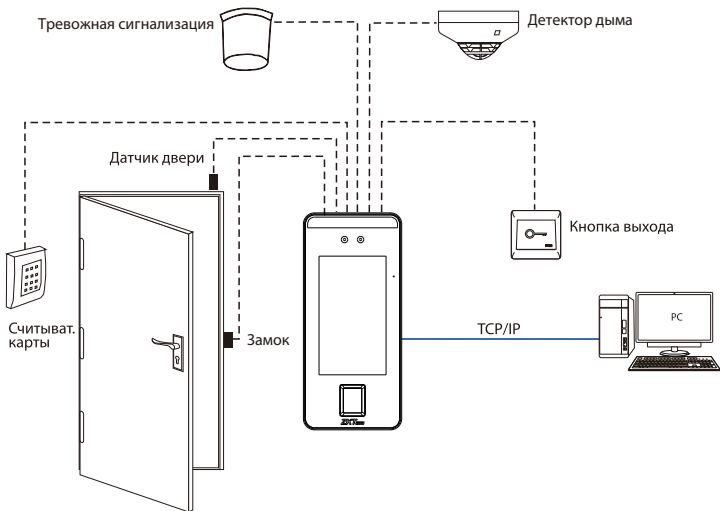

Датчик двери, кнопка выхода и подключение сигнализации

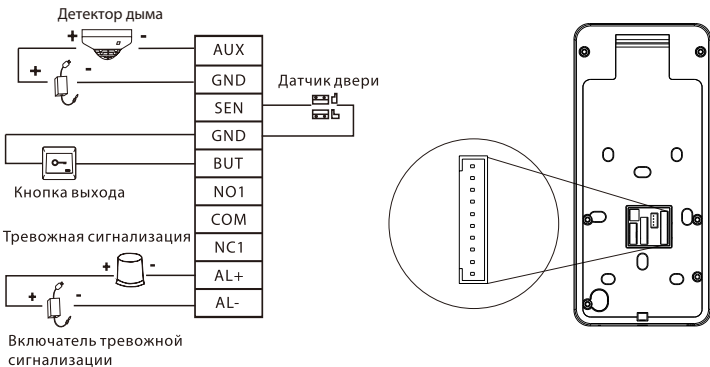

Подключения реле замка

Система поддерживает нормально открытый (NO) замок и нормально закрытый (NC) замок.

NO замок (нормально открытый при включенном питании) подключен к клеммам «NO1» и «COM», а NC LOCK (нормально закрытый при включенном питании) подключен к клеммам «NC1» и «COM». Возьмите NC замок в качестве примера ниже:

1) Устройство не имеет общего питания с замком

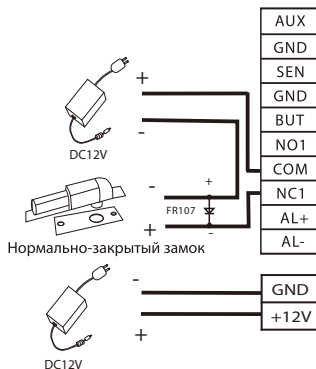

2) Устройство имеет общее питание с замком

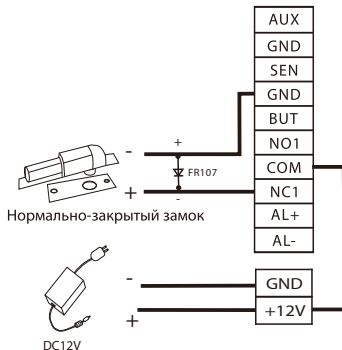

Соединение через RS485 и RS232

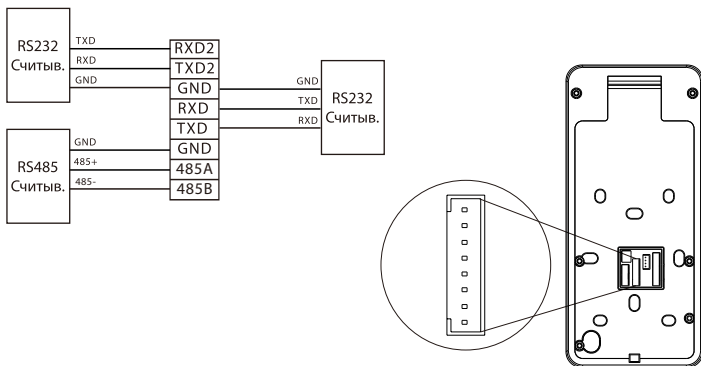

Подключение считывателя Wiegand

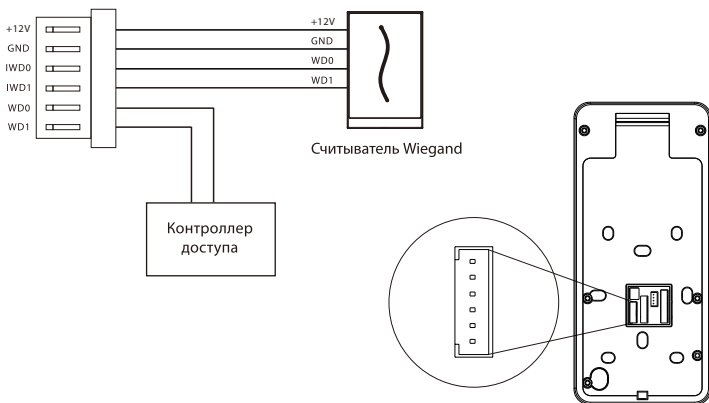

Подключение питания

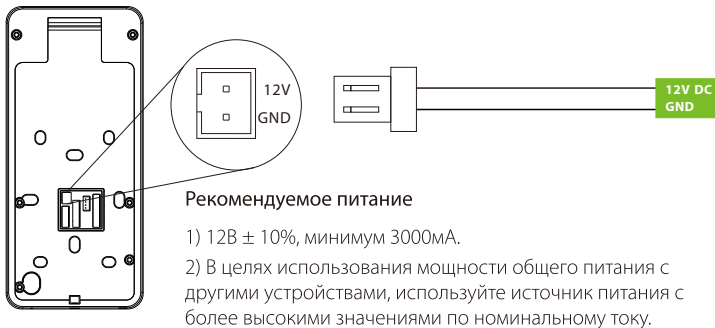

Подключение Ethernet

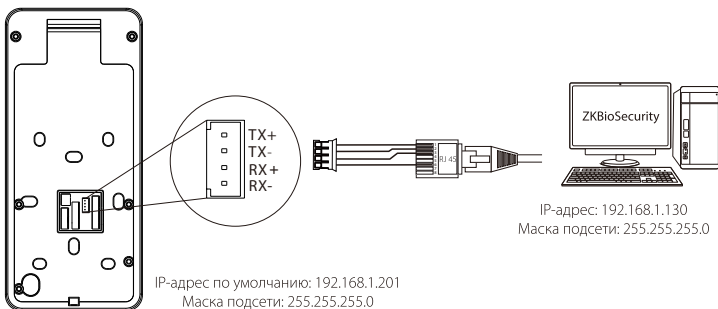

Нажмите [COMM.] > [Ethernet] > [IP Address], введите IP-адрес и нажмите [OK].

Примечание: в локальной сети IP-адреса сервера и устройства при подключении к ПО ZKBioSecurity должны находиться в одном сегменте сети.

Регистрация пользователя

Когда на устройстве не установлен суперадминистратор, нажмите  , чтобы войти в меню. После настройки супер-администратора система запросит верификацию администратора перед входом в меню. В целях безопасности рекомендуется зарегистрировать супер-администратора при первом использовании устройства.

Способ 1: Зарегистрировать в устройстве

Нажмите кнопку  > [User Mgt.] > [New User] зарегистрировать нового пользователя. Настройки включают ввод имени пользователя и имени, регистрация отпечатка пальца, лица, пароля, значка (необязательно) и фотографии пользователя, установка роли пользователя и роли контроля доступа.

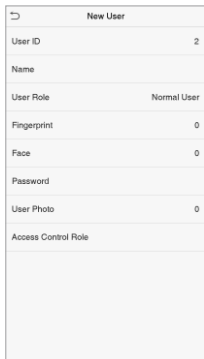
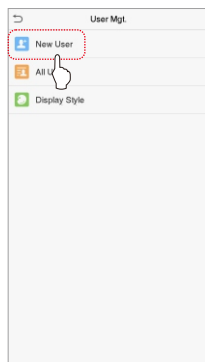
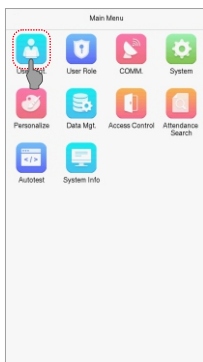
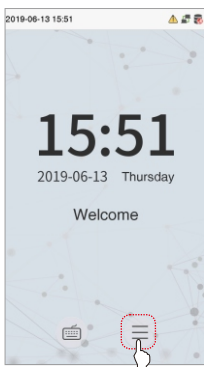

Способ 2: Зарегистрировать в ПО ZKBioSecurity

Пожалуйста, установите IP-адрес и адрес сервера облачной службы на устройстве.

1. Нажмите [Access]> [Access Device]> [Device]> [Search Device], чтобы добавить устройство в программное обеспечение.

Когда устройство установило адрес и порт сервера, оно может быть добавлено автоматически.

The screenshot shows the 'Search Device' window in the ZKBioSecurity software. The window title is 'Search Device'. It features a search bar at the top with a magnifying glass icon and the text 'Search Device'. Below the search bar, there is a 'Search' button and a message: 'No device found? Download Search Tools to Local Disk'. A progress bar indicates 'Total Progress 100%'. To the right, it says 'Searched devices count: 1' and 'Number of devices added: 1'. Below this, there are input fields for 'IP Address', 'Device Type', and 'Serial Number'. A table lists the found devices with columns for IP Address, MAC Address, Subnet Mask, Gateway Address, Serial Number, Device Model, and Server Address. The table contains two rows of data. An 'Add' button is visible in the bottom right corner of the table area, with a tooltip that says 'This device has been added'. An 'Add' dialog box is open in the foreground, showing fields for 'Device Name' (filled with '192.168.214.201'), 'New Server Address' (with radio buttons for 'IP Address' and 'Domain Address', and a field containing '192 . 168 . 214 . 43'), 'New Server Port' (filled with '8088'), 'Communication Password', 'Area' (with a dropdown menu showing 'Area Name'), and 'Add to Level' (with a dropdown menu). There are also checkboxes for 'Switch to Two-door Two-way' and 'Clear Data in the Device when Adding'. A warning message at the bottom of the dialog box states: '[Clear Data in the Device when Adding] will delete data in the device (except event record), please use with caution!'. At the bottom of the dialog box, there are 'OK' and 'Cancel' buttons.

IP Address	MAC Address	Subnet Mask	Gateway Address	Serial Number	Device Model	Server Address	Operation
192.168.214.9		255.255.255.0	192.168.214.254	AJ115105180088	mBIO390 Pro		
192.168.12.252		255.255.255.0	192.168.12.254	AJ115105180088	mBIO390 Pro		

2. Нажмите [Personnel] > [Person] > [New], чтобы зарегистрировать пользователей в ПО.

3. Добавьте пользователей к уровням доступа.

4. Нажмите [Access] > [Device] > [Device Control] > [Synchronize All Data to Devices].

Для более подробной информации обратитесь к Руководству пользователя ZKBioSecurity.

Способ 3: Зарегистрировать в телефоне

После установки программного обеспечения ZKBioSecurity пользователи могут зарегистрировать лицо через браузерное приложение на своем мобильном телефоне.

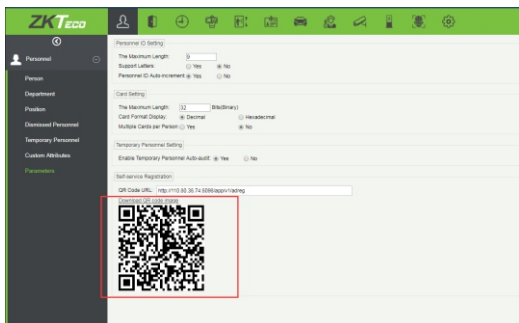
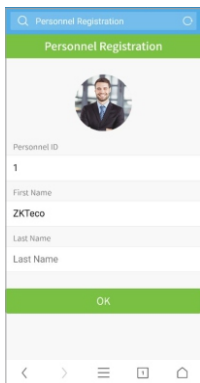

1. Нажмите [Personnel] > [Parameters], введите «http:// Адрес сервера: Порт» на панели UGL QR-кода. Программное обеспечение автоматически сгенерирует QR-код. Отсканируйте QR-код или войдите на "http:// адрес сервера: порт / app / v1 / adreg 'по мобильному телефону, чтобы зарегистрировать пользователей.



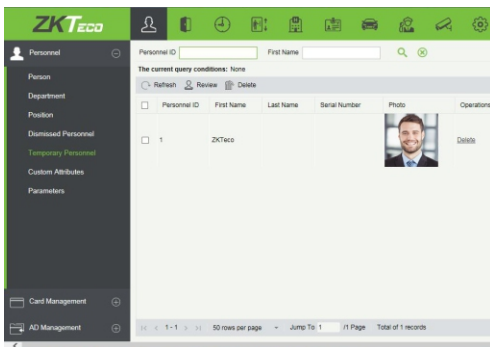

2. Пользователи будут отображаться в [Personnel] > [Temporary Personnel], нажмите [Review].



Настройки Ethernet и облачного сервера

Нажмите  > [COMM.] > [Ethernet] чтобы установить параметры сети. Если связь TCP / IP устройства является успешной, значок  будет отображаться в верхний правый угол интерфейса ожидания.

Нажмите  > [COMM.] > [Cloud Server Setting], чтобы установить адрес сервера и порт сервера, то есть IP-адрес и номер порта сервера после установки программного обеспечения. Если устройство успешно обменивается данными с сервером, в правом верхнем углу интерфейса ожидания будет отображаться значок .

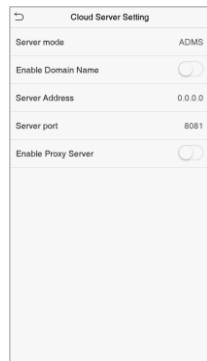
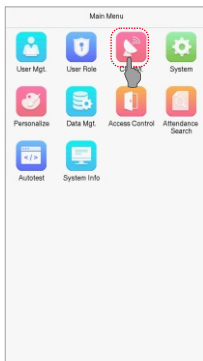

Настройки контроля доступа

Нажмите  > [Access Control], чтобы войти в интерфейс управления контролем доступа и установить соответствующие параметры контроля доступа.

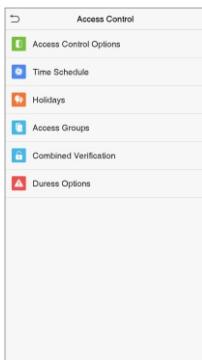
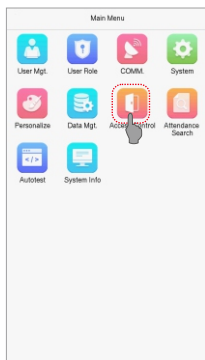

Запрос записей

Нажмите  > [Attendance Search] > [Attendance Record], чтобы войти в интерфейс запроса записей, введите идентификатор пользователя и выберите временной диапазон, соответствующие журналы учета рабочего времени будут отображаться.

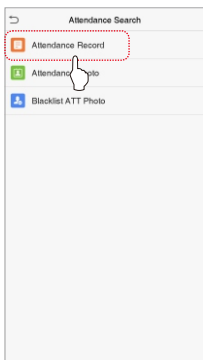
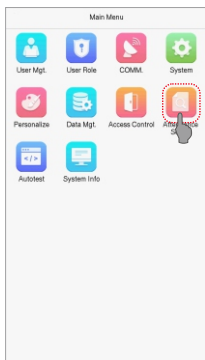

ZK Building, Wuhe Road, Gangtou,
Bantian, Buji Town, Longgang
District, Shenzhen China 518129
Tel: +86 755-89602345
Fax: +86 755-89602394
www.zkteco.com

