

“

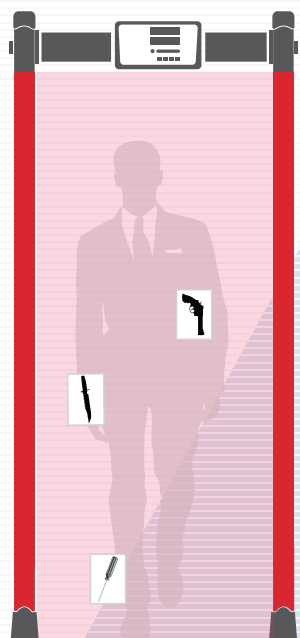

□ Одна зона  
обнаружения

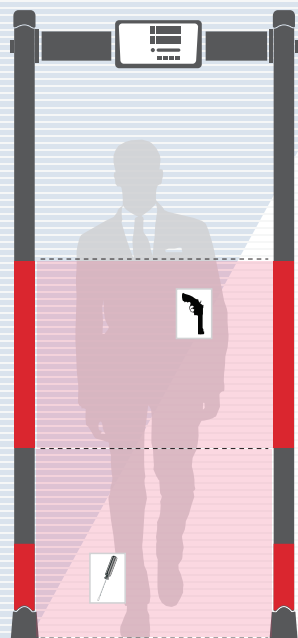

□ Три зоны  
обнаружения

”

## Металлодетекторы PC Z 1 и PC Z 3

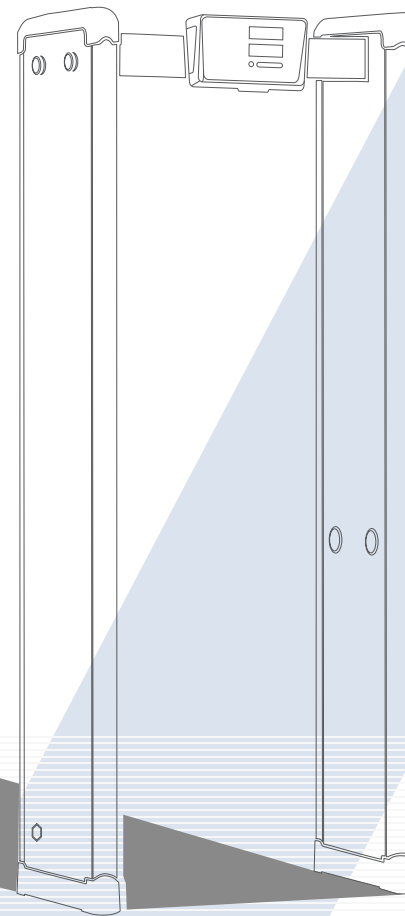

“ **ТЕХНИЧЕСКИЙ ПАСПОРТ** ”

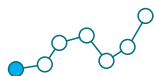

## ВВЕДЕНИЕ

### Технические характеристики\*\*

- Объекты обнаружения: металлические предметы, контрабандные предметы, включая мобильные телефоны.
- Масса: нетто 22 кг, брутто 25 кг.
- Габариты: 2150x790x290 мм
- Ширина проема: 750 мм
- Размер упаковки: 2235x415x170 мм
- Диапазон рабочих температур: -20 - +55°C (при агрессивных условиях возможно сокращение срока эксплуатации металлодетектора)

### Сфера применения

Арончные металлодетекторы используются для обнаружения металлических объектов, проносимых людьми через зону контроля. Металлодетекторы применяются преимущественно в следующих местах:

- Аэропорты, порты, пункты контроля пассажиров
- Суды, пункты контроля посетителей
- Конференции, стадионы, КПП
- Электростанции, гостиницы предприятий, рестораны, развлекательные заведения, места проведения массовых мероприятий
- Образовательные и воспитательные учреждения.

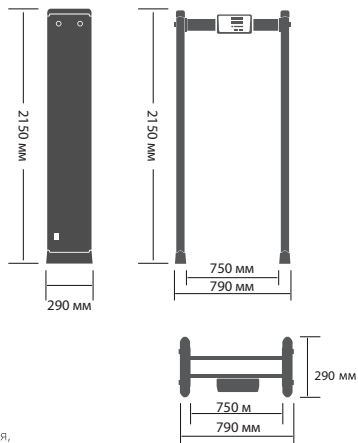

## ПАНЕЛЬ УПРАВЛЕНИЯ

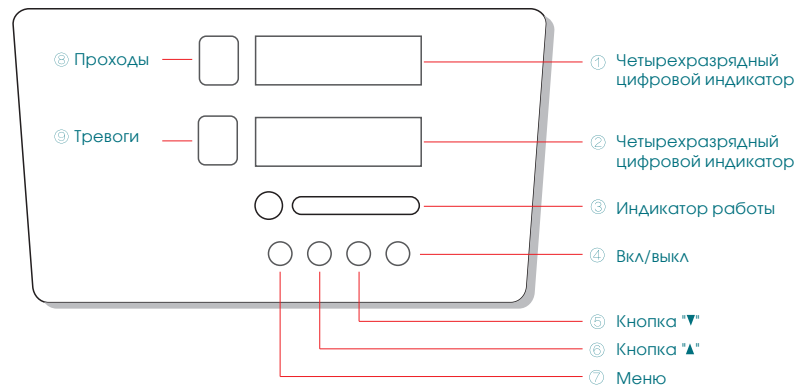

## ПРАВИЛА МОНТАЖА

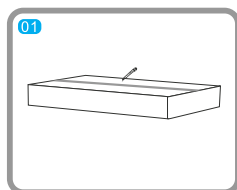

01 Проверьте состояние упаковочного ящика.

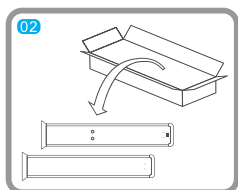

02 Извлеките из упаковки левую и правую панель.

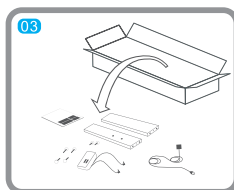

03 Извлеките из упаковки руководство по эксплуатации, электронный блок, переключатели, крепежные винты и силовой кабель.

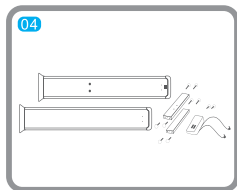

04 Подготовьте антенные панели, электронный блок, переключатели и крепежные винты.

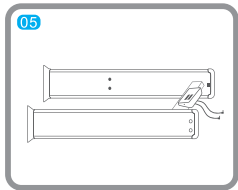

05 Установите переключатели и электронный блок и затяните крепежные винты.

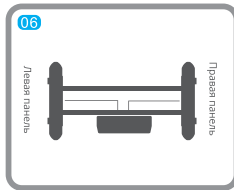

06 Подключите кабели от электронного блока к обеим панелям и подключите шнур электропитания к одной из панелей.

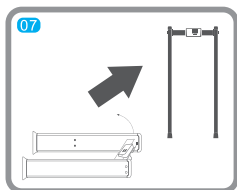

07 Установите АМД в вертикальное положение и завершите его монтаж.

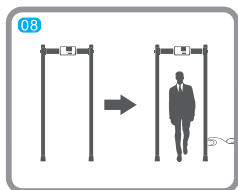

08 Подключите провод и включите электропитание. С этого момента АМД готов к эксплуатации.



## НАСТРОЙКА ПАРАМЕТРОВ



Выбор параметра меню

Параметры программы

1 Счетчик количества тревог

2 Счетчик количества проходов

### Значение

Для сохранения любого из перечисленных параметров нажмите кнопку 7.

Параметр	Код
Пароль	П
Рабочая частота	РЧ
Общая чувствительность	ОЧ

### Выбор параметра

После сохранения соответствующего параметра нажмите кнопку 6 для увеличения его значения и кнопку 5 для его уменьшения.

50 уровней изменения параметра  
100 уровней громкости



ВНИМАНИЕ! Перед изменением технических характеристик устройства внимательно прочтите этот раздел



ВНИМАНИЕ! Примечание: При переходе к следующему параметру сохраняется последнее введенное значение предыдущего параметра